

Catalogue Général 2023

MATELAS • SOMMIERS
TÊTES DE LIT • ACCESSOIRES





En scannant ce QR code vous accédez
à la version numérique du catalogue à jour
Tarifs TTC inclus
hors éco-participation

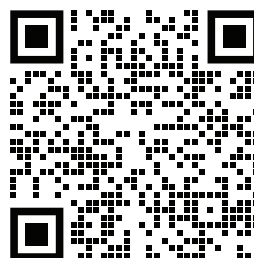



Fabriqué en Aveyron

L'aventure Technilat démarre en 1984. Jean-Rémy Bergounhe, 20 ans, crée ses premiers sommiers et les vend dans le magasin de literie familial près de Millau dans l'Aveyron.

L'ingéniosité de ses créations associée au soin tout particulier qu'il accorde aux finitions et aux multiples détails de ses sommiers, sont à l'origine d'un succès qui dure depuis et ne se dément pas.

Aujourd'hui, Technilat fabrique en Aveyron des matelas, des sommiers, des têtes de lit haut de gamme, de qualité de conception et de fabrication exemplaire.

Collection 2023

Sérénité, bien-être, rêve... Ce sont des mots qui nous tiennent à coeur.

Depuis 1984, toutes nos équipes donnent le meilleur d'eux-mêmes pour fabriquer des literies et créer un confort idéal.

Et parce que chacun de nos dormeurs est unique, nous réalisons des literies aux confort variés, aux technologies innovantes et aux design modernes.

Notre souhait, trouver votre rêve...

COLLECTION
HEVÉA

FLEXI CUPS

TECHNILAT
FABRIQUÉ EN *Aveyron*

Latex Naturel* & Polyester recyclé

Depuis des années notre entreprise vise l'amélioration continue dans l'impact environnemental et sociétal. **Notre label ISO14001** est une étape parmi d'autres que nous avons mis en place. Dans notre fonctionnement au quotidien cela se traduit par :

100 % des emballages plastiques sont recyclés et réintégrés dans la production

de plastique d'emballage : **Soit 11 tonnes de déchets recyclés par an**

100% des chutes de plateaux et plates-bandes de nos matelas sont recyclées en plaques de feutre utilisées dans la fabrication de nos matelas et sommiers :

Soit 32 tonnes de déchets recyclés par an

Au total 61% de nos déchets sont recyclés

Dans les pages qui suivent découvrez un exemple de notre engagement, avec les matelas Flexi Cups de notre collection Hévéa



*Latex Naturel intégré dans les matelas Lotus et Lys
Pour en savoir plus sur le recyclage des bouteilles : <https://repreve.com/discover-repreve>

COLLECTION
HEVÉA

FLEXI CUPS

Votre surface de couchage est composée d'un couil nommé
Everlife 74% Polyester Recyclé

et 26% Polyester



Un tissu recyclé et recyclable au toucher très doux. Les fils sont composés de bouteilles en plastique 100% recyclées. Le fil est filé avec des fibres provenant de la première marque mondiale de fibres recyclées Repreve®. Une marque reconnue pour son engagement et la qualité de ses matériaux. Le processus commence par la collecte de bouteilles en plastique dans le monde entier, les bouteilles sont ensuite lavées, hachées et fondues pour former une puce 100% recyclée. Cette puce est extrudée et texturée, créant finalement un fil de première qualité. L'utilisation des fibres Repreve® nous aide à compenser notre besoin de fibres polyester et réduit la quantité de bouteilles en plastique jetées chaque année.

Pour chaque
matelas en
160 x 200 cm

15
BOUTEILLES
RECYCLÉS



*Latex Naturel intégré dans les matelas Lotus et Lys
Pour en savoir plus sur le recyclage des bouteilles : <https://repreve.com/discover-repreve>

COLLECTION
HÉVÉA

Lotus

FLEXI CUPS



Hauteur 24 cm

Accueil **Moelleux** · Soutien **Équilibré**



2 faces



Latex Naturel



Flexi Cups

7
ans

de Garantie



Fabriqué en Aveyron



NOTRE
SAVOIR-FAIRE

Depuis 1984, nous fabriquons en Aveyron des matelas aux confort variés pour qu'ils s'adaptent à chaque dormeur.

**TECHNILAT**
FABRIQUÉ EN *Aveyron*



Coutil

010 · Everlife 74% Polyester Recyclé · 26% Polyester

Un tissu recyclé et recyclable au toucher très doux. Les fils sont composés de bouteilles en plastique 100% recyclées. Le fil est filé avec des fibres provenant de la première marque mondiale de fibres recyclées Repreve®. Une marque reconnue pour son engagement et la qualité de ses matériaux.

page 4 et 5 pour en savoir plus

Garnissage

❄️ Cachemire/Soie 200 g/m² · Ouate 300 g/m² · Extra Souple

☀️ Ouate 300 g/m² · Lin/Coton 300 g/m² · Extra Souple

Plate-Bande Déco



Âme · Latex Naturel · Flexi Cups

Cette plaque de Latex Naturel, vous assure **une protection naturelle** lors de vos nuits de sommeil.

Il vous offre en même temps **une**

ventilation parfaite et un support individualisé grâce à l'indépendance des Flexi Cups. Vous ne serez jamais gênés par les mouvements de votre partenaire.

La forme des Flexi Cups offre **un mouvement d'air constant** de haut en bas. Les changements de position de sommeil créent un effet de pompe et **améliore la circulation de l'air.**



18 cm **100 % Latex Naturel Flexi Cups 80 kg/m³**

Dimensions disponibles

Lotus
Ht = 24 cm

Matelas uniquement disponible dans ces dimensions Aucune autre dimension est possible				
80 x 200	90 x 200	140 x 190	160 x 200	180 x 200

COLLECTION
HEVÉA

FLEXI CUPS



Lys

Hauteur 24 cm

Accueil **Moelleux** · Soutien **Équilibré**

Existe aussi en version relevable **Mono**



2 faces



Latex Naturel



Flexi Cups

7
ans

de Garantie



Fabriqué en Aveyron



NOTRE
SAVOIR-FAIRE

Depuis 1984, nous fabriquons en Aveyron des matelas aux confort variés pour qu'ils s'adaptent à chaque dormeur.

TECHNILAT
FABRIQUÉ EN *Aveyron*

FABRIQUÉ
EN AVEYRON



Coutil

010 · Everlife 74% Polyester Recyclé · 26% Polyester

Un tissu recyclé et recyclable au toucher très doux. Les fils sont composés de bouteilles en plastique 100% recyclées. Le fil est filé avec des fibres provenant de la première marque mondiale de fibres recyclées Repreve®. Une marque reconnue pour son engagement et la qualité de ses matériaux.

page 4 et 5 pour en savoir plus

Garnissage

❄️ Cachemire/Soie 200 g/m² · Ouate 300 g/m² · Extra Souple

☀️ Ouate 300 g/m² · Lin/Coton 300 g/m² · Extra Souple

Plate-Bande Déco



Âme · Latex Naturel · Flexi Cups

Cette plaque de Latex Naturel, vous assure **une protection naturelle** lors de vos nuits de sommeil.

Il vous offre en même temps **une**

ventilation parfaite et un support individualisé grâce à l'indépendance des Flexi Cups. Vous ne serez jamais gênés par les mouvements de votre partenaire.

La forme des Flexi Cups offre **un mouvement d'air constant** de haut en bas. Les changements de position de sommeil créent un effet de pompe et **améliore la circulation de l'air.**



18 cm **100 % Latex Naturel Flexi Cups 80 kg/m³**

Dimensions disponibles

Matelas uniquement disponible dans ces dimensions
Aucune autre dimension est possible

		Matelas uniquement disponible dans ces dimensions Aucune autre dimension est possible				
		80 x 200	90 x 200	140 x 190	160 x 200	180 x 200
Lys Ht = 24 cm	TPR Mono					
	TPR Duo					

COLLECTION
HÉVÉA

Nectar

FLEXI CUPS



Hauteur 28 cm

Accueil **Enveloppant** · Soutien **Ferme**



2 faces



Flexi Cups



Latex



Haute résilience

7
ans

de Garantie



Fabriqué en Aveyron



NOTRE
SAVOIR-FAIRE

Depuis 1984, nous fabriquons en Aveyron des matelas aux confort variés pour qu'ils s'adaptent à chaque dormeur.





Coutil

010 · Everlife 74% Polyester Recyclé · 26% Polyester

Un tissu recyclé et recyclable au toucher très doux. Les fils sont composés de bouteilles en plastique 100% recyclées. Le fil est filé avec des fibres provenant de la première marque mondiale de fibres recyclées Repreve®. Une marque reconnue pour son engagement et la qualité de ses matériaux.

page 4 et 5 pour en savoir plus

Garnissage

❄️ Cachemire/Soie 200 g/m² · Ouate 300 g/m² · Extra Souple

☀️ Ouate 300 g/m² · Lin/Coton 300 g/m² · Extra Souple

Plate-Bande Déco

Âme · Latex · Flexi Cups

Le Flexi-cup est fabriqué grâce à un mélange de latex qui combine les forces du latex naturel et du latex synthétique. Il vous offre en même temps **une ventilation parfaite et un support individualisé** grâce à l'indépendance des Flexi Cups. Vous ne serez jamais gênés par les mouvements de votre partenaire.

La forme des Flexi Cups offre **un mouvement d'air constant** de haut en bas. Les changements de position de sommeil créent un effet de pompe et **améliore la circulation de l'air**.

8 cm **Latex Flexi Cups 70 kg/m³**

6 cm **HR 35 kg/m³ base soja**

8 cm **Latex Flexi Cups 70 kg/m³**

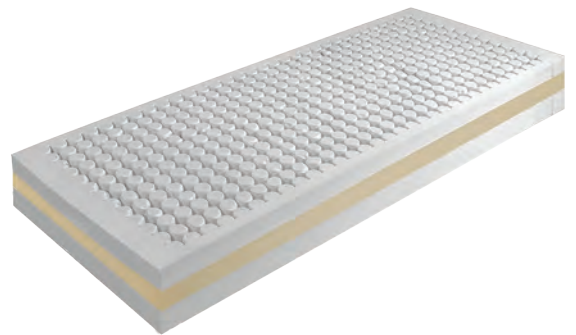

Dimensions disponibles

Nectar
Ht = 28 cm

Matelas uniquement disponible dans ces dimensions Aucune autre dimension est possible				
80 x 200	90 x 200	140 x 190	160 x 200	180 x 200

COLLECTION
HEVÉA

FLEXI CUPS



Feuille

Hauteur 28 cm

Accueil **Enveloppant** • Soutien **Ferme**

Existe aussi en version relevable **Mono**



2 faces



Flexi Cups



Latex



Haute résilience

7
ans

de Garantie



Fabriqué en Aveyron



NOTRE
SAVOIR-FAIRE

Depuis 1984, nous fabriquons en Aveyron des matelas aux confort variés pour qu'ils s'adaptent à chaque dormeur.



**FABRIQUÉ
EN AVEYRON**



Coutil

010 · Everlife 74% Polyester Recyclé · 26% Polyester

Un tissu recyclé et recyclable au toucher très doux. Les fils sont composés de bouteilles en plastique 100% recyclées. Le fil est filé avec des fibres provenant de la première marque mondiale de fibres recyclées Repreve®. Une marque reconnue pour son engagement et la qualité de ses matériaux.

page 4 et 5 pour en savoir plus

Garnissage

❄ Cachemire/Soie 200 g/m² · Ouate 300 g/m² · Extra Souple

☀ Ouate 300 g/m² · Lin/Coton 300 g/m² · Extra Souple

Plate-Bande Déco

Âme · Latex · Flexi Cups

Le Flexi-cup est fabriqué grâce à un mélange de latex qui combine les forces du latex naturel et du latex synthétique. Il vous offre en même temps **une ventilation parfaite et un support individualisé** grâce à l'indépendance des Flexi Cups. Vous ne serez jamais gênés par les mouvements de votre partenaire.

La forme des Flexi Cups offre **un mouvement d'air constant** de haut en bas. Les changements de position de sommeil créent un effet de pompe et **améliore la circulation de l'air**.

8 cm **Latex Flexi Cups 70 kg/m³**

6 cm **HR 35 kg/m³ base soja**

8 cm **Latex Flexi Cups 70 kg/m³**

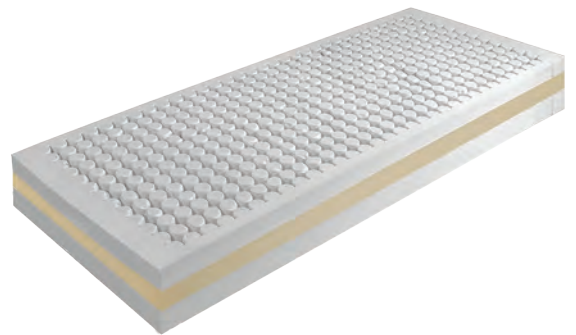

Dimensions disponibles

Matelas uniquement disponible dans ces dimensions
Aucune autre dimension est possible

		80 x 200	90 x 200	140 x 190	160 x 200	180 x 200
		Feuille Ht = 28 cm	TPR Mono			
TPR Duo						

COLLECTION
HÉVÉA

Cronos

FLEXI CUPS



Hauteur 27 cm

Accueil **Tonique** • Soutien **Extra Ferme**



Flexi Cups



Latex



Haute résilience

7
ans

de Garantie



Fabriqué en Aveyron



NOTRE
SAVOIR-FAIRE

Depuis 1984, nous fabriquons en Aveyron des matelas aux confort variés pour qu'ils s'adaptent à chaque dormeur.





Coutil

010 · Everlife 74% Polyester Recyclé · 26% Polyester

Un tissu recyclé et recyclable au toucher très doux. Les fils sont composés de bouteilles en plastique 100% recyclées. Le fil est filé avec des fibres provenant de la première marque mondiale de fibres recyclées Repreve®. Une marque reconnue pour son engagement et la qualité de ses matériaux.

page 4 et 5 pour en savoir plus

Garnissage

Cachemire/Soie 200 g/m² · Ouate 300 g/m² · Extra Souple
Plate-Bande Déco 3D

Âme · Latex · Flexi Cups

Le Flexi-cup est fabriqué grâce à un mélange de latex qui combine les forces du latex naturel et du latex synthétique. Il vous offre en même temps **une ventilation parfaite et un support individualisé** grâce à l'indépendance des Flexi Cups. Vous ne serez jamais gênés par les mouvements de votre partenaire.

La forme des Flexi Cups offre **un mouvement d'air constant** de haut en bas. Les changements de position de sommeil créent un effet de pompe et **améliore la circulation de l'air.**

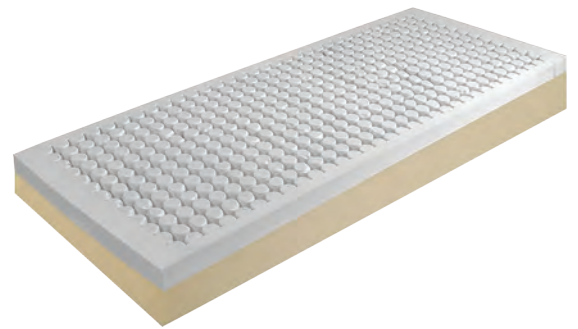

8 cm **Latex Flexi Cups 70 kg/m³**

15 cm **HR 35 kg/m³ base soja**

Dimensions disponibles

Cronos
Ht = 27 cm

Matelas uniquement disponible dans ces dimensions
Aucune autre dimension est possible

80 x 200	90 x 200	140 x 190	160 x 200	180 x 200
----------	----------	-----------	-----------	-----------

COLLECTION
HEVÉA

FLEXI CUPS



Hypnos

Hauteur 27 cm

Accueil **Tonique** • Soutien **Extra Ferme**

Existe aussi en version relevable **Mono**



Flexi Cups



Latex



Haute résilience

7
ans

de Garantie



Fabriqu  en Aveyron



NOTRE
SAVOIR-FAIRE

Depuis 1984, nous fabriquons en Aveyron des matelas aux confort vari s pour qu'ils s'adaptent   chaque dormeur.

TECHNILAT
FABRIQU  EN *Aveyron*

**FABRIQUÉ
EN AVEYRON**



Coutil

010 · Everlife 74% Polyester Recyclé · 26% Polyester

Un tissu recyclé et recyclable au toucher très doux. Les fils sont composés de bouteilles en plastique 100% recyclées. Le fil est filé avec des fibres provenant de la première marque mondiale de fibres recyclées Repreve®. Une marque reconnue pour son engagement et la qualité de ses matériaux.

page 4 et 5 pour en savoir plus

Garnissage

Cachemire/Soie 200 g/m² · Ouate 300 g/m² · Extra Souple
Plate-Bande Déco 3D

Âme · Latex · Flexi Cups

Le Flexi-cup est fabriqué grâce à un mélange de latex qui combine les forces du latex naturel et du latex synthétique. Il vous offre en même temps **une ventilation parfaite et un support individualisé** grâce à l'indépendance des Flexi Cups. Vous ne serez jamais gênés par les mouvements de votre partenaire.

La forme des Flexi Cups offre **un mouvement d'air constant** de haut en bas. Les changements de position de sommeil créent un effet de pompe et **améliore la circulation de l'air**.

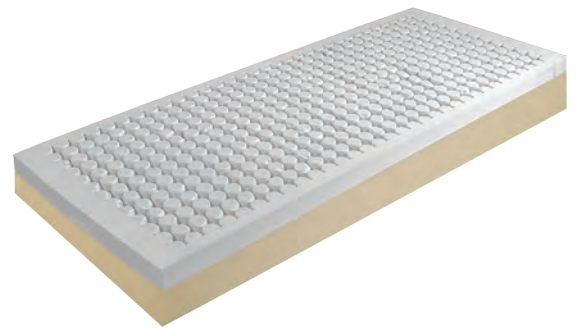

8 cm **Latex Flexi Cups 70 kg/m³**

15 cm **HR 35 kg/m³ base soja**

Dimensions disponibles

Matelas uniquement disponible dans ces dimensions
Aucune autre dimension est possible

		Matelas uniquement disponible dans ces dimensions Aucune autre dimension est possible				
		80 x 200	90 x 200	140 x 190	160 x 200	180 x 200
Hypnos Ht = 27 cm	TPR Mono					
	TPR Duo					

COLLECTION
HÉVÉA

Rhodes

Hauteur 21 cm



Accueil **Tonique** • Soutien **Extra Ferme**



2 faces

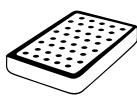

Latex



Black Diamond

7
ans
de Garantie



Fabriqué en Aveyron



NOTRE
SAVOIR-FAIRE

Depuis 1984, nous fabriquons en Aveyron des matelas aux confort variés pour qu'ils s'adaptent à chaque dormeur.





Coutil · Tencel

E30 · 55% Polyester · 45% Tencel

Ce couil est composé de Tencel, une matière écologique produite à partir de pulpe de bois et dissout dans un solvant naturel et non toxique.

Le tencel est très apprécié dans le textile, car il est un tissu respirant et résistant, très comparable à la soie.

Garnissage

❄️ Cachemire/Soie 200g/m² · Ouate 300g/m² · Extra Souple

☀️ Lin/Coton 300g/m² · Ouate 300g/m² · Extra Souple

Plate-Bande Déco 3D

Âme · Latex · Black Diamond

Les **7 zones de confort** judicieusement réparties répondent précisément aux besoins de soutien des différentes parties du corps.

Le black diamond est un traitement de surface au graphite hyper-conducteur et au diamant synthétique qui est appliqué sur la plaque de Latex. Les caractéristiques conductrices du graphite apportent **une sensation de fraîcheur** sur toute la surface du matelas et donc sur l'ensemble du corps.



2 cm **Latex Black Diamond 65 kg/m³**

14 cm **Latex 89 kg/m³ Extra Ferme**

Dimensions disponibles

Rhodes
Ht = 21 cm

	< 80 - 90 >		< 100 >		< 120-130-140 >		< 160 >		< 180 >	
	190	200	190	200	190	200	190	200	190	200

COLLECTION
HEVÉA

Titan

Hauteur 21 cm



Accueil **Tonique** • Soutien **Extra Ferme**

Existe aussi en versions relevables **Mono** • **Bi**



2 faces



Latex



Black Diamond

7
ans

de Garantie



Fabriqué en Aveyron

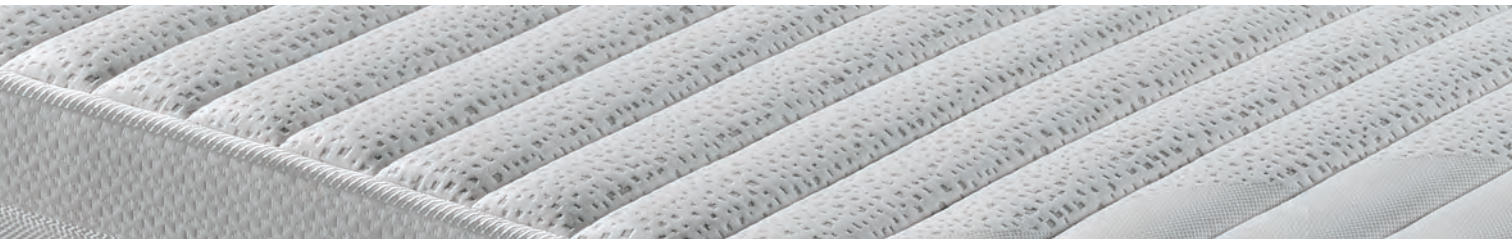

NOTRE
SAVOIR-FAIRE

Depuis 1984, nous fabriquons en Aveyron des matelas aux confort variés pour qu'ils s'adaptent à chaque dormeur.

TECHNILAT
FABRIQUÉ EN Aveyron



Coutil · Tencel

E30 · 55% Polyester · 45% Tencel

Ce couil est composé de Tencel, une matière écologique produite à partir de pulpe de bois et dissout dans un solvant naturel et non toxique.

Le tencel est très apprécié dans le textile, car il est un tissu respirant et résistant, très comparable à la soie.

Garnissage

❄️ Cachemire/Soie 200g/m² · Ouate 300g/m² · Extra Souple

☀️ Lin/Coton 300g/m² · Ouate 300g/m² · Extra Souple

Plate-Bande Déco 3D

Âme · Latex · Black Diamond

Les **7 zones de confort** judicieusement réparties répondent précisément aux besoins de soutien des différentes parties du corps.

Le black diamond est un traitement de surface au graphite hyper-conducteur et au diamant synthétique qui est appliqué sur la plaque de Latex.

Les caractéristiques conductrices du graphite apportent **une sensation de fraîcheur** sur toute la surface du matelas et donc sur l'ensemble du corps.



2 cm **Latex Black Diamond 65 kg/m³**

14 cm **Latex 89 kg/m³ Extra Ferme**

Dimensions disponibles

		< 80 - 90 >		< 100 >		< 120-130-140 >		< 160 >		< 180 >	
		190	200	190	200	190	200	190	200	190	200
Titan Ht = 21 cm	TPR Mono										
	TPR Duo										
	TPR Bi										

COLLECTION
HÉVÉA

Cybèle

Hauteur 23 cm

Accueil **Moelleux** · Soutien **Ferme**



2 faces



Latex



Ventilation

7
ans
de Garantie



Fabriqu  en Aveyron



NOTRE
SAVOIR-FAIRE

Depuis 1984, nous fabriquons en Aveyron des matelas aux confort vari s pour qu'ils s'adaptent   chaque dormeur.

TECHNILAT
FABRIQU  EN *Aveyron*



Coutil · Tencel

E30 · 55% Polyester · 45% Tencel

Ce coutil est composé de Tencel, une matière écologique produite à partir de pulpe de bois et dissout dans un solvant naturel et non toxique.

Le tencel est très apprécié dans le textile, car il est un tissu respirant et résistant, très comparable à la soie.

Garnissage

❄️ Ouate 300g/m² · Laine 150 g/m²

☀️ Ouate 300g/m² · Extra Souple

Plate-Bande Déco 3D

Âme · Latex

Cette plaque de Latex est **auto ventilée** grâce à de nombreux canaux d'aération horizontaux, latéraux et transversaux.

Les **7 zones de confort** judicieusement réparties répondent précisément aux besoins de soutien des différentes parties du corps.

18 cm **Latex 85 kg/m³ 7 zones Ferme**



Dimensions disponibles

Cybèle
Ht = 23 cm

<	80 - 90	>	<	100	>	<	120-130-140	>	<	160	>	<	180	>	
	190		200		190		200		190		200		190		200

COLLECTION
HEVÉA

Calypso

Hauteur 23 cm



Accueil **Moelleux** · Soutien **Ferme**

Existe aussi en versions relevables **Mono** · **Bi**



2 faces



Latex



Ventilation

7
ans
de Garantie



Fabriqu  en Aveyron



NOTRE
SAVOIR-FAIRE

Depuis 1984, nous fabriquons en Aveyron des matelas aux confort vari s pour qu'ils s'adaptent   chaque dormeur.

TECHNILAT
FABRIQU  EN Aveyron



Coutil · Tencel

E30 · 55% Polyester · 45% Tencel

Ce couil est composé de Tencel, une matière écologique produite à partir de pulpe de bois et dissout dans un solvant naturel et non toxique. Le tencel est très apprécié dans le textile, car il est un tissu respirant et résistant, très comparable à la soie.

Garnissage

- ❄️ Ouate 300g/m² · Laine 150 g/m²
- ☀️ Ouate 300g/m² · Extra Souple
- Plate-Bande Déco 3D

Âme · Latex

Cette plaque de Latex est **auto ventilée** grâce à de nombreux canaux d'aération horizontaux, latéraux et transversaux.

Les **7 zones de confort** judicieusement réparties répondent précisément aux besoins de soutien des différentes parties du corps.



18 cm **Latex 85 kg/m³ 7 zones Ferme**

Dimensions disponibles

		< 80 - 90 >		< 100 >		< 120-130-140 >		< 160 >		< 180 >		
		190	200	190	200	190	200	190	200	190	200	
Calypso Ht = 23 cm	TPR Mono											
	TPR Duo											
	TPR Bi											

COLLECTION
HEVÉA

Orphée

Hauteur 22 cm



Accueil **Moelleux** · Soutien **Ferme**

Existe en versions **Medium** & **Ferme**



2 faces



Latex



Ventilation

5
ans
de Garantie



Fabriqué en Aveyron



NOTRE
SAVOIR-FAIRE

Depuis 1984, nous fabriquons en Aveyron des matelas aux confort variés pour qu'ils s'adaptent à chaque dormeur.

TECHNILAT
FABRIQUÉ EN *Aveyron*



Coutil · Tencel

E30 · 55% Polyester · 45% Tencel

Ce coutil est composé de Tencel, une matière écologique produite à partir de pulpe de bois et dissout dans un solvant naturel et non toxique.

Le tencel est très apprécié dans le textile, car il est un tissu respirant et résistant, très comparable à la soie.

Garnissage

- ❄️ Ouate 300g/m² · Laine 150 g/m²
- ☀️ Ouate 300g/m² · Extra Souple
- Plate-Bande Déco 3D

Âme · Latex

Cette plaque de Latex est **auto ventilée** grâce à de nombreux canaux d'aération horizontaux, latéraux et transversaux.

Les **7 zones de confort** judicieusement réparties répondent précisément aux besoins de soutien des différentes parties du corps.

16 cm **Latex 78 kg/m³ 7 zones · version Medium**

16 cm **Latex 83 kg/m³ 7 zones · version Ferme**



Dimensions disponibles

Orphée
Ht = 22 cm

< 80 - 90 >	< 100 >	< 120-130-140 >	< 160 >	< 180 >					
190	200	190	200	190	200	190	200	190	200

COLLECTION
HÉVÉA

Héra

Hauteur 22 cm



Accueil **Moelleux** · Soutien **Ferme**

Existe en versions **Medium** & **Ferme** & en versions relevables **Mono** · **Bi**



2 faces



Latex



Ventilation

5
ans

de Garantie



Fabriqué en Aveyron

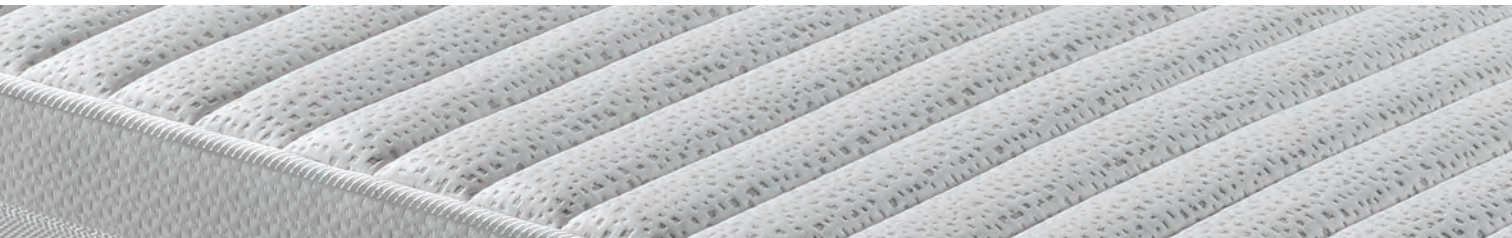

NOTRE
SAVOIR-FAIRE

Depuis 1984, nous fabriquons en Aveyron des matelas aux confort variés pour qu'ils s'adaptent à chaque dormeur.

TECHNILAT
FABRIQUÉ EN *Aveyron*



Coutil · Tencel

E30 · 55% Polyester · 45% Tencel

Ce couil est composé de Tencel, une matière écologique produite à partir de pulpe de bois et dissout dans un solvant naturel et non toxique.

Le tencel est très apprécié dans le textile, car c'est un tissu respirant et résistant, très comparable à la soie.

Garnissage

- ❄️ Ouate 300g/m² · Laine 150 g/m²
- ☀️ Ouate 300g/m² · Extra Souple
- Plate-Bande Déco 3D

Âme · Latex

Cette plaque de Latex est **auto ventilée** grâce à de nombreux canaux d'aération horizontaux, latéraux et transversaux.

Les **7 zones de confort** judicieusement réparties répondent précisément aux besoins de soutien des différentes parties du corps.



16 cm **Latex 78 kg/m³ 7 zones · version Medium**

16 cm **Latex 83 kg/m³ 7 zones · version Ferme**

Dimensions disponibles

		< 80 - 90 >		< 100 >		< 120-130-140 >		< 160 >		< 180 >	
		190	200	190	200	190	200	190	200	190	200
Héra Ht = 22 cm	TPR Mono										
	TPR Duo										
	TPR Bi										

COLLECTION
ACTINAT

Azur

Hauteur 23 cm

Accueil **Enveloppant** · Soutien **Ferme**



2 faces



Haute résilience



Soja

7
ans

de Garantie



Fabriqué en Aveyron



NOTRE
SAVOIR-FAIRE

Depuis 1984, nous fabriquons en Aveyron des matelas aux confort variés pour qu'ils s'adaptent à chaque dormeur.

TECHNILAT
FABRIQUÉ EN *Aveyron*

FABRIQUÉ
EN AVEYRON



Coutil

T80 · 100% Polyester

Ce coutil renforce considérablement la qualité exceptionnelle de confort de la plaque de mousse Haute Résilience.

Garnissage

❄ Cachemire/Soie 200g/m² · Ouate 300g/m² · Extra Souple

☀ Lin/Coton 300g/m² · Ouate 300g/m² · Extra Souple

Plate-Bande Déco 3D

Âme · Mousse HR

Une mousse Haute Résilience 5 zones à cellules ouvertes à base d'extraits d'huile de soja.

Les **5 zones de confort** réparties sur le matelas répondent précisément aux besoins de soutien des différentes parties du corps.



18 cm **HR 55 kg/m³ zoné**

Dimensions disponibles

Azur

Ht = 23 cm

< 80 - 90 >	< 100 >	< 120-130-140 >	< 160 >	< 180 >					
190	200	190	200	190	200	190	200	190	200

COLLECTION
ACTINAT

Simoun

Hauteur 23 cm

Accueil **Enveloppant** · Soutien **Ferme**

Existe aussi en versions relevables **Mono** · **Bi**



2 faces



Haute résilience



Soja

7
ans

de Garantie



Fabriqué en Aveyron



NOTRE
SAVOIR-FAIRE

Depuis 1984, nous fabriquons en Aveyron des matelas aux confort variés pour qu'ils s'adaptent à chaque dormeur.





Coutil

T80 · 100% Polyester

Ce coutil renforce considérablement la qualité exceptionnelle de confort de la plaque de mousse Haute Résilience.

Garnissage

- ❄ Cachemire/Soie 200g/m² · Ouate 300g/m² · Extra Souple
- ☀ Lin/Coton 300g/m² · Ouate 300g/m² · Extra Souple
- Plate-Bande Déco 3D

Âme · Mousse HR

Une mousse Haute Résilience 5 zones à cellules ouvertes à base d'extraits d'huile de soja.

Les **5 zones de confort** réparties sur le matelas répondent précisément aux besoins de soutien des différentes parties du corps.



18 cm **HR 55 kg/m³ zoné**

Dimensions disponibles

		< 80 - 90 >		< 100 >		< 120-130-140 >		< 160 >		< 180 >	
		190	200	190	200	190	200	190	200	190	200
Simoun Ht = 23 cm	TPR Mono										
	TPR Duo										
	TPR Bi										

COLLECTION
ACTINAT

Bora

Hauteur 25 cm



Accueil **Enveloppant** · Soutien **Équilibré**



Visco Thermic



Haute résilience

7
ans

de Garantie



Fabriqué en Aveyron



NOTRE
SAVOIR-FAIRE

Depuis 1984, nous fabriquons en Aveyron des matelas aux confort variés pour qu'ils s'adaptent à chaque dormeur.

TECHNILAT
FABRIQUÉ EN *Aveyron*

FABRIQUÉ
EN AVEYRON



Coutil

T80 · 100% Polyester

Ce coutil renforce considérablement la qualité exceptionnelle de confort de la plaque de mousse Haute Résilience.

Garnissage

Cachemire/Soie 200g/m² · Ouate 300g/m² · Extra Souple

Plate-Bande Déco 3D

Âme · Visco · HR Hybride

Visco Thermic vous apporte une sensation de fraîcheur et de bien être.

HR Hybride est une mousse à haute densité dotée d'une excellente durabilité et d'une faible déformation, vous offrant le même confort tout au long de la nuit.

La fonction haute résilience de la mousse apporte un soutien optimal.



6 cm **Visco Thermic 45 kg/m³**

15 cm **HR Hybride 35 kg/m³**

Dimensions disponibles

Bora
Ht = 25 cm

< 80 - 90 >	< 100 >	< 120-130-140 >	< 160 >	< 180 >					
190	200	190	200	190	200	190	200	190	200

COLLECTION
ACTINAT

Ponant

Hauteur 25 cm

Accueil **Enveloppant** · Soutien **Équilibré**

Existe aussi en versions relevables **Mono** · **Bi**



Visco Thermic



Haute résilience

7
ans
de Garantie



Fabriqué en Aveyron



NOTRE
SAVOIR-FAIRE

Depuis 1984, nous fabriquons en Aveyron des matelas aux confort variés pour qu'ils s'adaptent à chaque dormeur.

TECHNILAT
FABRIQUÉ EN *Aveyron*

Coutil

T80 · 100% Polyester

Ce coutil renforce considérablement la qualité exceptionnelle de confort de la plaque de mousse Haute Résilience.

Garnissage

Cachemire/Soie 200g/m² · Ouate 300g/m² · Extra Souple

Plate-Bande Déco 3D



Âme · Visco · HR Hybride

Visco Thermic vous apporte une sensation de fraîcheur et de bien être.

HR Hybride est une mousse à haute densité dotée d'une excellente durabilité et d'une faible déformation, vous offrant le même confort tout au long de la nuit.

La fonction haute résilience de la mousse apporte un soutien optimal.



6 cm **Visco Thermic 45 kg/m³**

15 cm **HR Hybride 35 kg/m³**

Dimensions disponibles

		< 80 - 90 >		< 100 >		< 120-130-140 >		< 160 >		< 180 >	
		190	200	190	200	190	200	190	200	190	200
Ponant Ht = 25 cm	TPR Mono										
	TPR Duo										
	TPR Bi										

COLLECTION
ACTINAT

Athéna

Hauteur 21 cm

Accueil **Moelleux** · Soutien **Ferme**



2 faces



Haute résilience



Soja

7
ans

de Garantie



Fabriqué en Aveyron



NOTRE
SAVOIR-FAIRE

Depuis 1984, nous fabriquons en Aveyron des matelas aux confort variés pour qu'ils s'adaptent à chaque dormeur.

TECHNILAT
FABRIQUÉ EN *Aveyron*

FABRIQUÉ
EN AVEYRON



Coutil

T80 · 100% Polyester

Ce coutil renforce considérablement la qualité exceptionnelle de confort de la plaque de mousse HR.

Garnissage

❄ Laine 150 g/m² · Ouate 300 g/m²

☀ Ouate 300 g/m²

Plate-Bande Déco 3D

Âme · Mousse HR

Une mousse Haute Résilience 5 zones à cellules ouvertes à base d'extraits d'huile de soja.

Les **5 zones de confort** réparties sur le matelas répondent précisément aux besoins de soutien des différentes parties du corps.



17 cm **HR 50 kg/m³ zoné**

Dimensions disponibles

Athéna
Ht = 21 cm

< 80-90 >	< 100 >	< 120-130-140 >	< 160 >	< 180 >					
190	200	190	200	190	200	190	200	190	200

COLLECTION
ACTINAT

Coronis

Hauteur 21 cm



Accueil **Moelleux** • Soutien **Ferme**

Existe aussi en versions relevables **Mono** • **Bi**



2 faces



Haute résilience



Soja

7
ans

de Garantie



Fabriqu  en Aveyron



NOTRE
SAVOIR-FAIRE

Depuis 1984, nous fabriquons en Aveyron des matelas aux confort vari s pour qu'ils s'adaptent   chaque dormeur.

TECHNILAT
FABRIQU  EN Aveyron



Coutil

T80 · 100% Polyester

Ce coutil renforce considérablement la qualité exceptionnelle de confort de la plaque de mousse Haute Résilience.

Garnissage

❄️ Laine 150 g/m² · Ouate 300 g/m²

☀️ Ouate 300 g/m²

Plate-Bande Déco 3D

Âme · Mousse HR

Une mousse Haute Résilience 5 zones à cellules ouvertes à base d'extraits d'huile de soja.

Les **5 zones de confort** réparties sur le matelas répondent précisément aux besoins de soutien des différentes parties du corps.



17 cm **HR 50 kg/m³ zoné**

Dimensions disponibles

		< 80 - 90 >		< 100 >		< 120-130-140 >		< 160 >		< 180 >	
		190	200	190	200	190	200	190	200	190	200
Coronis Ht = 21 cm	TPR Mono										
	TPR Duo										
	TPR Bi										

COLLECTION
ACTINAT

Madisson

Hauteur 20 cm

Accueil **Tonique** · Soutien **Ferme**



2 faces



Haute résilience



Soja

5
ans

de Garantie



Fabriqué en Aveyron



NOTRE
SAVOIR-FAIRE

Depuis 1984, nous fabriquons en Aveyron des matelas aux confort variés pour qu'ils s'adaptent à chaque dormeur.

TECHNILAT
FABRIQUÉ EN *Aveyron*



Coutil

T80 · 100% Polyester

Ce coutil renforce considérablement la qualité exceptionnelle de confort de la plaque de mousse Haute Résilience.

Garnissage

❄️ Ouate 300 g/m²

☀️ Ouate 300 g/m²

Plate-Bande Déco 3D

Âme · Mousse HR base soja

Une mousse Haute Résilience à cellules ouvertes à base d'extraits d'huile de soja.

15 cm **HR 35 kg/m³ base soja**



Dimensions disponibles

Madisson
Ht = 20 cm

< 80 - 90 >		< 100 >		< 120-130-140 >		< 160 >		< 180 >	
190	200	190	200	190	200	190	200	190	200

COLLECTION
ACTINAT

Blues

Hauteur 20 cm

Accueil **Tonique** · Soutien **Ferme**

Existe aussi en versions relevables **Mono** · **Bi**



2 faces



Haute résilience



Soja

5
ans

de Garantie



Fabriqué en Aveyron



NOTRE
SAVOIR-FAIRE

Depuis 1984, nous fabriquons en Aveyron des matelas aux confort variés pour qu'ils s'adaptent à chaque dormeur.

TECHNILAT
FABRIQUÉ EN *Aveyron*



Coutil

T80 · 100% Polyester

Ce couil renforce considérablement la qualité exceptionnelle de confort de la plaque de mousse Haute Résilience.

Garnissage

❄️ Ouate 300 g/m²

☀️ Ouate 300 g/m²

Plate-Bande Déco 3D

Âme · Mousse HR base soja

Une mousse Haute Résilience à cellules ouvertes à base d'extraits d'huile de soja.

15 cm **HR 35 kg/m³ base soja**



Dimensions disponibles

		< 80 - 90 >		< 100 >		< 120-130-140 >		< 160 >		< 180 >	
		190	200	190	200	190	200	190	200	190	200
Blues Ht = 20 cm	TPR Mono										
	TPR Duo										
	TPR Bi										

L'Aubrac

Alto Braco

Artiga

Alba

Aura

Collection **Terres d'Aubrac**

Nous avons confectionné une collection inspirée des terres d'Aubrac, une apparence forte et majestueuse, à l'âme douce et confortable.

Une combinaison de technologies innovantes et des matériaux les plus nobles dans le domaine de la literie, tout en cherchant à repousser les limites de l'excellence.

Terres d'Aubrac est le fruit de tous ces efforts.

Perle

Rubis

Émeraude

Collection **Synchroflex**

En 2018, nous avons développé et breveté le système de relaxation pour sommier que nous avons nommé Synchroflex. Des sommiers électriques et fixe qui répondent instantanément au corps, offrant un confort sans pareil.

Afin de parfaire nos sommiers Synchroflex, nous avons imaginé trois matelas, trois confort, qui se marient à nos sommiers pour des nuits et des nuits de sommeil...

Palace

Suite

Charme

Collection **Hôtel**

L'hôtel est un lieu de passage, où l'on s'arrête, on prend une pause. On espère s'y sentir bien, passer une belle nuit reposante et en garder les meilleurs souvenirs.

Trois matelas vous accueillent, chacun d'eux apporte un confort de luxe.

La collection Hôtel offre plus d'une belle nuit, elle en promet de nombreuses.

Technilat et notre collection Hôtel vous souhaite la bienvenue, et vous souhaite de passer d'excellentes nuits.

Gammes :

Premium · 3 matelas

Confort · 3 matelas

Essentiel · 4 matelas

Électrique · 3 matelas

Berlin

Deauville

Venise

New-York

Toronto

Rêva

Cocoona

Alpha

Astra

Collection **Spyral**

1000 ressorts et 7 zones de confort.

Un confort exceptionnel grâce aux ressorts ensachés, assemblés de manière indépendante, afin que chacun s'adapte point par point à la morphologie de votre corps. Les ressorts sont composés de matériaux qui empêchent le développement d'odeurs, de bactéries, et vous assurent un renouvellement d'air efficace et un sommeil réparateur.

Collection **Atmosphère**

Le cinéma c'est le 7eme art, tout se passe autour de l'émotion, de l'imaginaire, du rêve...

Ce n'est donc pas le fruit du hasard si notre collection de matelas s'appelle Atmosphère !

Comme au cinéma, elle est faite pour faire rêver chaque dormeur, grâce à des matelas haut de gamme, élégant, d'une qualité esthétique très soignée.

Ses noms de matelas sont d'ailleurs évocateurs : Berlin, Venise, Deauville, New-York & Toronto.

Collection **Mémonat**

Une mousse à mémoire naturelle pour un confort exceptionnel. Un couil composé de Tencel, aux propriétés respirantes et résistantes. Les matelas sont associés à des technologies et des conforts de rêve. Comme la technologie WaveNat, une structure à base d'huiles naturelles avec 7 zones de confort et une ventilation optimale pour un sommeil des plus sains.



TECHNILAT
FABRIQUÉ EN *Aveyron*



L'histoire de Technilat a débuté en 1984 avec la fabrication de sommier. Aujourd'hui notre marque garantit un savoir-faire de qualité qu'il s'agisse de technologie et de design.

Découvrez un choix de modèles de sommiers, têtes de lit, accessoires adapter à vos besoins en termes de confort et de décoration, une belle literie pour de beaux rêves...

SOMMIER
FIXE

Lit Coffre Evo 2

Hauteur 38 cm



5
ans

de Garantie



Fabriqué en Aveyron



NOTRE
SAVOIR-FAIRE

Pour s'adapter à chaque pièce de la maison, l'ouverture peut se faire au choix : sur le côté ou au niveau des pieds. Poignée intégrée pour faciliter l'ouverture et la fermeture. Présence d'un arrêt matelas assorti à la finition du plateau supérieur.

LES
AVANTAGES

Grand espace de rangement
Facile à déplacer
Ouverture latérale ou frontale
Lattes actives

Sommier à lattes recouvert
Garantit un soutien du corps optimal
Tissu anti dérapant et respirant
Multiples finitions

ENCADREMENT

D'une hauteur de rangement de 21 cm, afin d'optimiser les conditions de livraison l'encadrement du coffre est conçu en 2 parties.

LATTES

La partie supérieure est un vrai sommier à lattes multiplis de hêtre 8 plis recouvertes d'un film protecteur.

Résistance et flexibilité de la latte pour plus de confort. Conçu en 2 x 20 lattes actives.

Option plateau supérieur en 2 parties.

AUTRES CARACTÉRISTIQUES

Vérins de levage d'une poussée de levée adaptée aux différentes configurations et dimensions. Fond aggloméré blanc d'une épaisseur de 8 mm en rainures. Option éclairage intérieur LED Habillage sous plateau.

Le type de pied jumelage est différent en fonction des pieds choisis : 4 pieds + 2 pieds de jumelage. Si pieds socles : 4 pieds socle + 2 pieds socle de jumelage.

Hauteur max de la tige filetée du pieds : 28 mm.

OPTION ROULETTE

Placées à l'intérieur du lit coffre, 3 roulettes vous permettent de déplacer le lit coffre sans effort.



Dimensions intérieures	90 x 190	90 x 200	140 x 190	140 x 200	160 x 200
Dimensions intérieures h x l x L (cm)	20,9 x 83 x 177	20,9 x 83 x 187	20,9 x 133 x 177	20,9 x 133 x 187	20,9 x 153 x 187
Volume intérieur	0,307 m ³	0,325 m ³	0,493 m ³	0,520 m ³	0,599 m ³

Puissance Vérins en Newton	90	140	160	180
Ouverture Latérale	2 x 700N	2 x 1150N	2 x 1400N	
Ouverture Frontale 1 Cadre	2 x 900N	2 x 1250N	2 x 1400N	
Ouverture Frontale 2 Cadres		4 x 700N		

Dimensions disponibles

Lit Coffre EVO 2

Ht = 38 cm

(1)(2)

< 90 >	< 120 >	< 140 >	< 160 >	< 2 x 70 >	< 2 x 80 >	< 2 x 90 >
190 200	190 200	190 200	190 200	190 200	190 200	190 200

(1) Ouverture latérale ou frontale à préciser à la commande - Le lit coffre en 2 encadrements ne possède pas d'ouverture latérale

(2) Hauteur de rangement = 21 cm

SOMMIER
FIXE

Deco 10 · 15 · 23

Hauteur 10 cm · 15 cm · 23 cm



5
ans

de Garantie



Fabriqué en Aveyron

NOTRE
SAVOIR-FAIRE

Depuis 1984, nous fabriquons des literies et notamment des sommiers fixes et relevables dans nos usines situées en Aveyron.

LES
AVANTAGES

Hauteurs au choix
Multiples finitions pour décorer
votre chambre

Sommier à lattes recouvert
Garantit un soutien du corps optimal
Option relevage intégral*

TECHNILAT
FABRIQUÉ EN Aveyron

ENCADREMENT

En sapin latté

LATTES

Lattes actives en multiplis de hêtre 8 plis recouvertes d'un film protecteur.

Résistance et flexibilité de la latte pour plus de confort.

Conçu en 2 x 20 lattes.

AUTRES CARACTÉRISTIQUES

Plateau antidérapant

2 positions de fixation possible des pieds, soit affleurant au sommier, soit en retrait.

RELEVAGE INTÉGRAL

Avec ces 2 poignées, vous pouvez relever votre literie de 6 cm au niveau des pieds > **5 positions de levée**

Aucune fixation de tête de lit sur un sommier relevage intégral

*** Disponible uniquement sur le Deco 15**



Dimensions disponibles

Deco 10 · ht : 10 cm

1 encadrement						2 encadrements			
< 90 >		< 130-140 >		< 150-160 >		< 2 x 70 >		< 2 x 80 >	
190	200	190	200	190	200	190	200	190	200

Deco 15 · ht : 15 cm

Deco 23 · ht : 23 cm

1 encadrement										2 encadrements	
< 80 >		< 90 >		< 100-120 >		< 130-140 >		< 150-160 >		< 2 x 90 >	
190	200	190	200	190	200	190	200	190	200	190	200

SOMMIER
FIXE

Concept

Hauteur 18 cm



5
ans

de Garantie



Fabriqué en Aveyron

NOTRE SAVOIR-FAIRE

Depuis 1984, nous fabriquons des literies et notamment des sommiers fixes et relevables dans nos usines situées en Aveyron.

LES AVANTAGES

Sommier à lattes actives
Multiples finitions pour décorer
votre chambre

Matelas encastré dans le sommier
Garantit un soutien du corps optimal

ENCADREMENT

En sapin latté

LATTES

Lattes actives en multiplis de hêtre 8 plis recouvertes d'un film protecteur.

Résistance et flexibilité de la latte pour plus de confort.

Conçu en 2 x 22 lattes.

AUTRES CARACTÉRISTIQUES

2 positions de fixation possible des pieds, soit affleurant au sommier, soit en retrait.

Le matelas encastré permet de garder votre matelas fixé et de profiter d'une hauteur de literie confortable.



Dimensions disponibles

Concept · ht : 18 cm

1 encadrement				2 encadrements			
< 140 >		< 160 >		< 2 x 80 >		< 2 x 90 >	
190	200	190	200	190	200	190	200

SOMMIER
FIXE

Vintage

Hauteur du sommier 18 cm

Hauteur têtes de lit ronde et carré 90 cm

Hauteur pieds de lit ronde et carré 60 cm



5
ans

de Garantie



Fabriqué en Aveyron

NOTRE SAVOIR-FAIRE

Depuis 1984, nous fabriquons des literies et notamment des sommiers fixes et relevables dans nos usines situées en Aveyron.

LES AVANTAGES

Sommier à lattes actives
Multiples finitions pour décorer
votre chambre

Design Tête et pied au choix
Matelas encastré dans le sommier
Garantit un soutien du corps optimal

ENCADREMENT

En sapin latté

LATTES

Lattes actives en multiplis de hêtre 8 plis recouvertes d'un film protecteur.

Résistance et flexibilité de la latte pour plus de confort.

Conçu en 2 x 22 lattes.

AUTRES CARACTÉRISTIQUES

2 positions de fixation possible des pieds, soit affleurant au sommier, soit en retrait.

Le matelas encastré permet de garder votre matelas fixé et de profiter d'une hauteur de literie confortable.



Dimensions disponibles

Vintage

Ht sommier = 18 cm

Ht têtes de lit ronde et carré= 90 cm

Ht pieds de lit ronde et carré= 60 cm

1 encadrement		2 encadrements			
< 140 >		< 2 x 80 >		< 2 x 90 >	
190	200	190	200	190	200

SOMMIER
FIXE

Somplots

Hauteur 18 cm



5
ans

de Garantie



Fabriqué en Aveyron

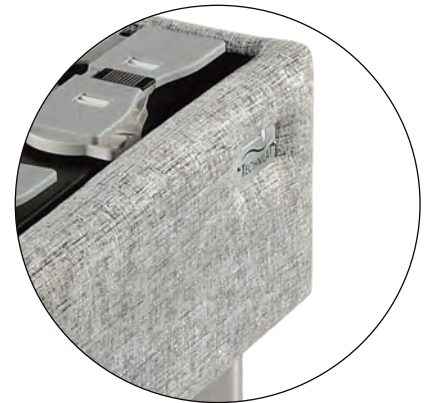

NOTRE
SAVOIR-FAIRE

Depuis plus de 38 ans, nous fabriquons des literies et notamment des sommiers fixes et relevables dans nos usines situées en Aveyron.

LES
AVANTAGES

Sommier 100% plots
Existe en version Fixe et en
versions relevables Mono et Duo

Chaque plot apporte un confort
aux différentes parties du corps
Garantit un soutien du corps optimal

ENCADREMENT

En sapin latté

PLOTS

3 zones de plots ajustables en dureté, assouplis au niveau des épaules, renforcés au niveau du bassin, et médium sur le reste du sommier.

AUTRES CARACTÉRISTIQUES

2 positions de fixation possible des pieds, soit affleurant au sommier, soit en retrait.

3 PLOTS POUR UN CONFORT ADAPTÉ À CHAQUE PARTIE DE VOTRE CORPS

Plots • Bassin

Plots • Épaules

Plots • Autres parties du corps



Dimensions disponibles

Somplots
Ht = 18 cm

1 encadrement										2 encadrements	
< 80 >		< 90 >		< 100-120 >		< 140 >		< 160 >		< 2 x 90 >	
190	200	190	200	190	200	190	200	190	200	190	200

LITERIE DE RELAXATION

EXCLUSIVE

ERGONOMIE

DESIGN

SOLIDITÉ

SILENCE

E.

V-4-2426 //

0.1W

25 DB



V·LINE®

TECHNILAT

FABRICANT

DE LITERIE

DEPUIS 1984

2-MOTEURS

// // 4000 N

0°. 38

STRUCTURE TÊTE

STRUCTURE PIEDS

FUERTE
COMBILAT
DUOPLAT
NEOLAT
/2023

ACIER
HÊTRE MASSIF
TPE // V.6

POSITIONS ∞

// CONFORTS : +

T P R
F A B R I Q U É E N
A V E Y R O N

DECOUVREZ

NOTRE V·LINE



UNE MERVEILLE DE

DESIGN

UN BIJOU DE

L'axe de la V-line a été pensé pour supporter des charges et des mouvements conséquents.

Les structures Tête et Pieds sont indépendantes : Chacune des parties a son moteur et sa mécanique en acier.

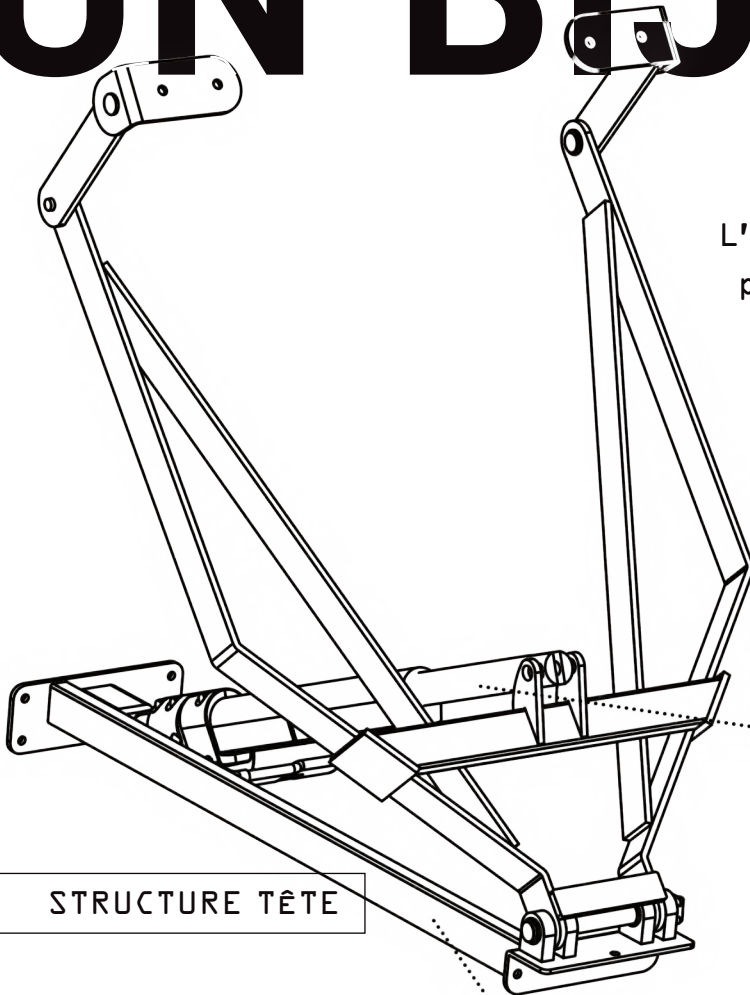

STRUCTURE TÊTE

2 MOTEURS RAPIDES & SILENCIEUX

Confort maximal grâce aux vérins motorisés, une vitesse de déplacement constante même en cas de charges élevées.

2 TRAVERSES MÉTALLIQUES

Tête et Pieds qui supportent les efforts :
Aucune déformation possible des moteurs et des pièces mécaniques.

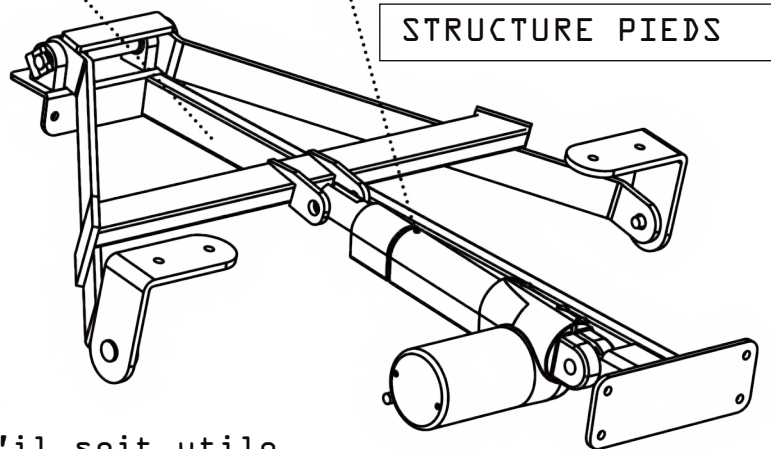

STRUCTURE PIEDS

TOUTE LA COLLECTION V-LINE

est équipée d'un renfort pieds.
Une conception étudiée pour qu'il soit utile quelle que soit la position du cadre de relevage pieds.
Capacité à supporter de lourdes charges jusqu'à 150 kg.

TECHNOLOGIE



**UNE
CONCEPTION
RÉUSSIE POUR
ABOUTIR À VOTRE**

RÊVE



Après des semaines de recherche, nos équipes ont développé la technologie V-line, une mécanique à l'architecture pensée pour réagir aux mouvements du corps et se mouvoir dans de multiples positions de relaxation.

La technologie V-line combine confort, solidité et design, nos sommiers V-line ont une cinématique plus précise et sont construits pour durer des nuits et des nuits...



QUELQUES +

Plusieurs traverses en hêtre massif et notamment 2 au centre de la caisse qui maintiennent les longs pans parfaitement droits.

La motorisation et la mécanique ne dépassent pas sous le cadre du sommier.

Sérénité en cas de panne grâce à la batterie de secours permettant un retour à la position à plat par télécommande. Faible consommation de courant : moins de 0,1 W en veille. Réponds à la directive Ecodesign 2009/125/CE.

Disponible dans plus de 50 finitions tissus et bois.

Disponible en version châssis V-line des modèles Combilat et Neolat.

L'ensemble des sommiers électriques Technilat posséderont la technologie V-line courant 2023.

Découvrez dans les pages qui suivent les sommiers électriques V-line

V-line est une marque déposée par Technilat



FUERTE V-line

Hauteur version bois : 20 cm

Hauteur version tissu & simili : 18 cm



Finition Bois · Chêne Gris

Pieds · Ori Mat



Chacune des parties a son moteur et sa mécanique indépendante en acier.

Plusieurs traverses en hêtre massif et notamment 2 au centre de la caisse qui **maintiennent les longs pans parfaitement droits.**

2 Traverses métalliques Tête et Pieds qui supportent les efforts : **Aucune déformation possible des moteurs et des pièces mécaniques.**

La motorisation et la mécanique ne dépassent pas sous le cadre du sommier.

Disponible dans **plus de 50 finitions** tissus et bois.

Disponible en version châssis V-line des modèles Combilat et Neolat.

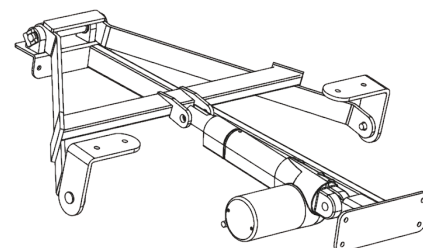
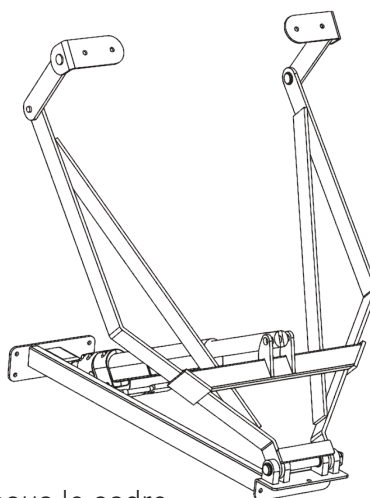

Pour en savoir plus, rendez vous pages 60 à 65 ou scannez le qr code

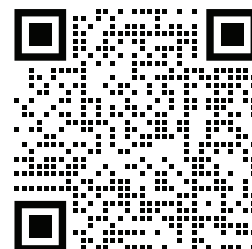

ROTULES

Rotules qui réagissent aux mouvements du corps et maintiennent le matelas.

LATTES

Lattes en fibre de verre.
Elles offrent une grande résistance et une flexibilité parfaite pour ce type de sommier.

PLOTS

En zones épaules vous profitez de plots qui supportent votre corps, chaque plot est indépendant et permet ainsi de répondre précisément aux mouvements du corps.

Grâce au curseur blanc, 3 positions de fermeture sont réglables pour personnaliser un peu plus votre confort.

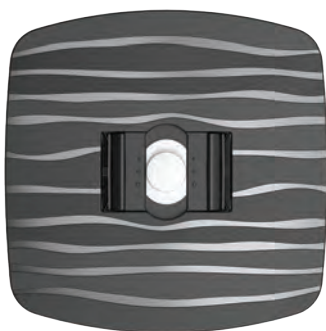

STRUCTURE & MOTORISATION

Vérins motorisés puissants et silencieux.
Modèle équipé de 2 moteurs indépendants et renforcés avec remise à zéro.
Puissance Moteur : 4000 Newton
Radio fréquence en option.



Tête translation qui amène un dégagement du bassin particulièrement adaptée en position assise.

Structure et mécanique de relevage renforcées pour une sécurité et une longévité accrue.
Barres de renfort pieds pour un usage en toute sécurité quelque soit la position.

Les rotules et les plots sont conçus à partir d'un TPE 1er choix, cette matière est choisie pour ses qualités mécaniques : résistance et grande souplesse avec une excellente mémoire élastique, cette matière est recyclable en classe 7. (TPE est le nom générique de l'élastomère thermoplastique, appelé également caoutchouc thermoplastique).

Dimensions disponibles

Fuerte V-line

1 encadrement						2 encadrements					
< 80 >		< 90 >		< 100 >		< 2 x 70 >		< 2 x 80 >		< 2 x 90 >	
190	200	190	200	190	200	190	200	190	200	190	200



DUO PLOT V-line

Hauteur version bois : 20 cm

Hauteur version tissu & simili : 18 cm



Finition Bois · Frêne Blanc

Pieds · Ori Mat



Chacune des parties a son moteur et sa mécanique indépendante en acier.

Plusieurs traverses en hêtre massif et notamment 2 au centre de la caisse qui **maintiennent les longs pans parfaitement droits.**

2 Traverses métalliques Tête et Pieds qui supportent les efforts : **Aucune déformation possible des moteurs et des pièces mécaniques.**

La motorisation et la mécanique ne dépassent pas sous le cadre du sommier.

Disponible dans **plus de 50 finitions** tissus et bois.

Disponible en version châssis V-line des modèles Combilat et Neolat.

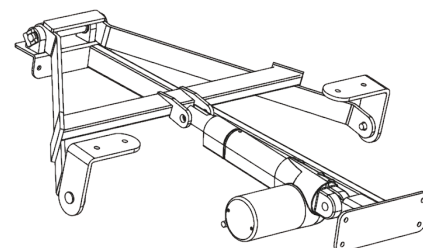
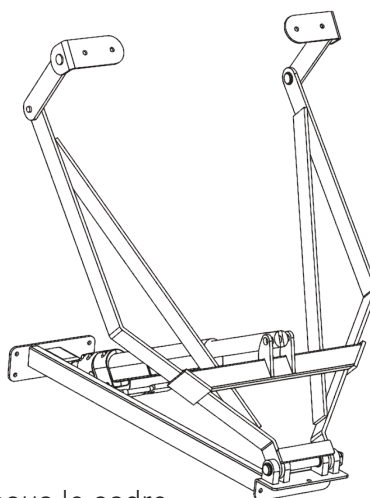

Pour en savoir plus, rendez vous pages 60 à 65 ou scannez le qr code

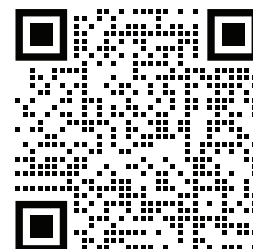

PLOTS

3 zones de plots ajustables en dureté, assouplis au niveau des épaules, renforcés au niveau du bassin, et médium sur le reste du sommier.

Les zones dos, assise et jambes sont ajustables pour obtenir des confort et soutiens variées.

STRUCTURE & MOTORISATION

Vérins motorisés puissants et silencieux.
Modèle équipé de 2 moteurs indépendants et renforcés avec remise à zéro.
Puissance Moteur : 4000 Newton
Radio fréquence en option.



Tête translation qui amène un dégagement du bassin particulièrement adaptée en position assise.

Structure et mécanique de relevage renforcées pour une sécurité et une longévité accrue.
Barres de renfort pieds pour un usage en toute sécurité quelque soit la position.

3 PLOTS POUR UN CONFORT ADAPTÉ À CHAQUE PARTIE DE VOTRE CORPS

Plots • Bassin

Plots • Épaules

Plots • Autres parties du corps



Dimensions disponibles

Duoplot V-line

1 encadrement				2 encadrements					
< 80 >		< 90 >		< 2 x 70 >		< 2 x 80 >		< 2 x 90 >	
190	200	190	200	190	200	190	200	190	200



COMBILAT V·line

Hauteur version bois : 20 cm

Hauteur version tissu & simili : 18 cm

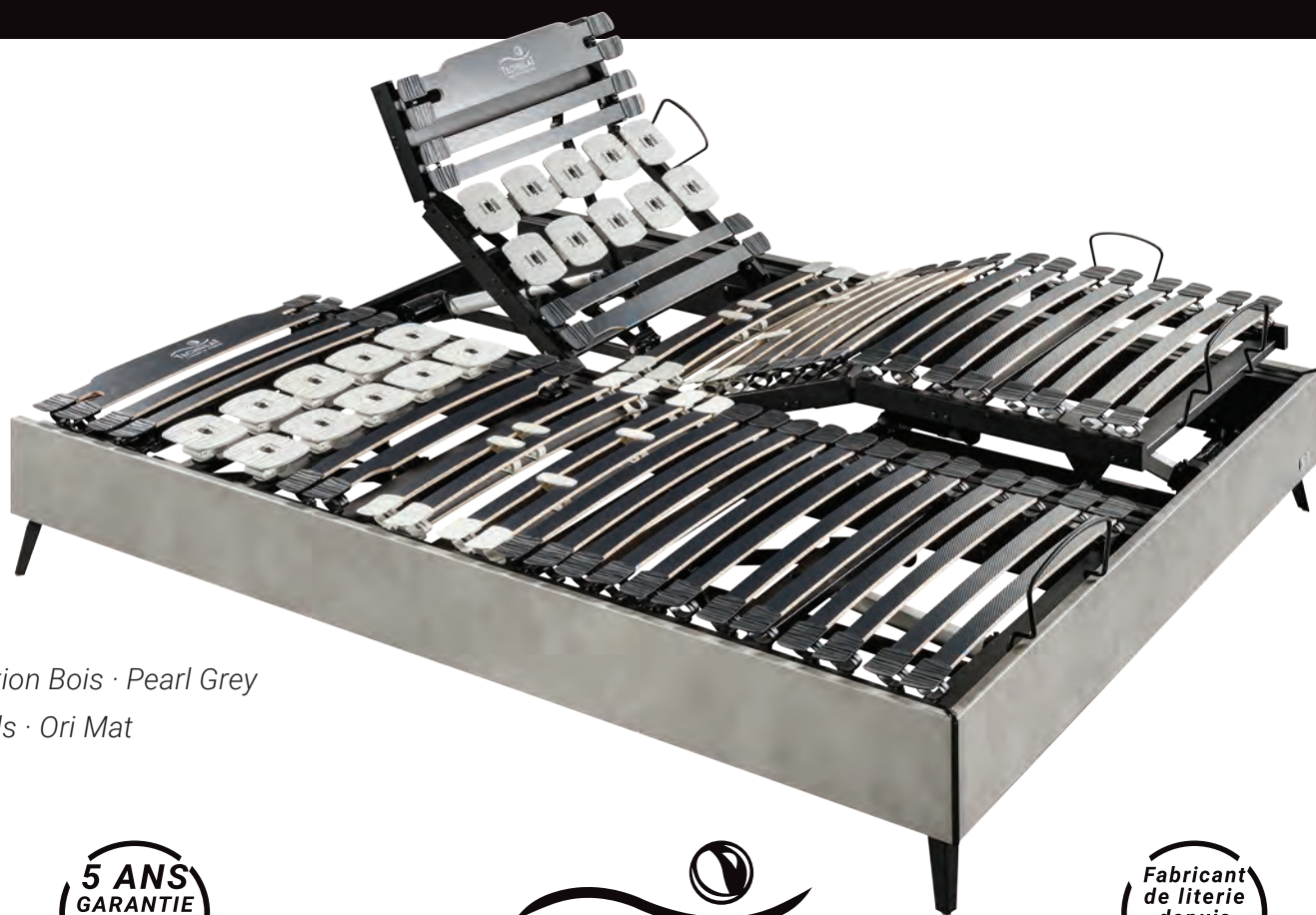

Finition Bois · Pearl Grey

Pieds · Ori Mat



Chacune des parties a son moteur et sa mécanique indépendante en acier.

Plusieurs traverses en hêtre massif et notamment 2 au centre de la caisse qui **maintiennent les longs pans parfaitement droits.**

2 Traverses métalliques Tête et Pieds qui supportent les efforts : **Aucune déformation possible des moteurs et des pièces mécaniques.**

La motorisation et la mécanique ne dépassent pas sous le cadre du sommier.

Disponible dans **plus de 50 finitions** tissus et bois.

Disponible en version châssis V·line des modèles Combilat et Neolat.

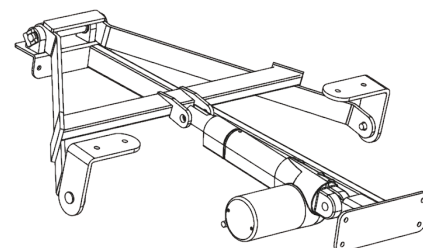
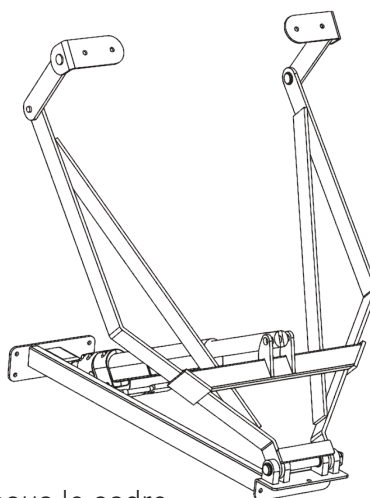

Pour en savoir plus, rendez vous pages 60 à 65 ou scannez le qr code

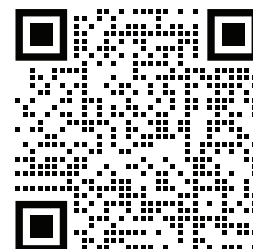

ROTULES

Rotules qui réagissent aux mouvements du corps et maintiennent le matelas.

LATTES

Lattes anti-dérapantes en multiplis de hêtre 7 plis recouvertes d'un film protecteur.
Système tri lattes au niveau du bassin.
Lattes en fibre de verre en option : elles offrent une grande résistance et une flexibilité parfaite pour ce type de sommier.

PLOTS

En zones épaules vous profitez de plots qui supportent votre corps, chaque plot est indépendant et permet ainsi de répondre précisément aux mouvements du corps. Grâce au curseur noir, 3 positions de fermeture sont réglables pour personnaliser un peu plus votre confort.



Les rotules et les plots sont conçus à partir d'un TPE 1er choix, cette matière est choisie pour ses qualités mécaniques : résistance et grande souplesse avec une excellente mémoire élastique, cette matière est recyclable en classe 7. (TPE est le nom générique de l'élastomère thermoplastique, appelé également caoutchouc thermoplastique).

Dimensions disponibles

Combilat V-line

1 encadrement				2 encadrements					
< 80 >		< 90 >		< 2 x 70 >		< 2 x 80 >		< 2 x 90 >	
190	200	190	200	190	200	190	200	190	200

STRUCTURE & MOTORISATION

Vérins motorisés puissants et silencieux.
Modèle équipé de 2 moteurs indépendants et renforcés avec remise à zéro.
Puissance Moteur : 4000 Newton
Radio fréquence en option.



Tête translation qui amène un dégagement du bassin particulièrement adaptée en position assise.

Structure et mécanique de relevage renforcées pour une sécurité et une longévité accrue.
Barres de renfort pieds pour un usage en toute sécurité quelque soit la position.



NEOLAT V·line

Hauteur version bois : 20 cm

Hauteur version tissu & simili : 18 cm



Finition Bois · Pearl Grey

Pieds · Ori Mat



Chacune des parties a son moteur et sa mécanique indépendante en acier.

Plusieurs traverses en hêtre massif et notamment 2 au centre de la caisse qui **maintiennent les longs pans parfaitement droits.**

2 Traverses métalliques Tête et Pieds qui supportent les efforts : **Aucune déformation possible des moteurs et des pièces mécaniques.**

La motorisation et la mécanique ne dépassent pas sous le cadre du sommier.

Disponible dans **plus de 50 finitions** tissus et bois.

Disponible en version châssis V·line des modèles Combilat et Neolat.

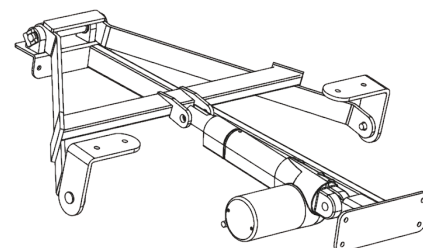
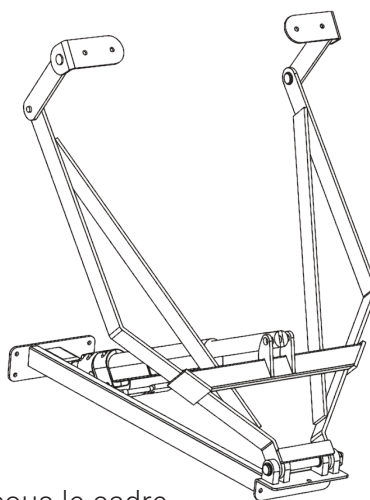

Pour en savoir plus, rendez vous pages 60 à 65 ou scannez le qr code

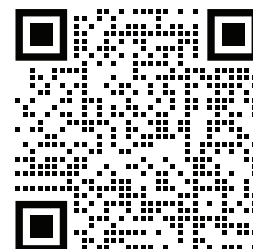

ROTULES

Rotules qui réagissent aux mouvements du corps et maintiennent le matelas.

LATTES

Lattes anti-dérapantes en multiplis de hêtre 7 plis recouvertes d'un film protecteur.

Système bi lattes au niveau du bassin.

Zone épaules assouplie et respirante.

Lattes en fibre de verre en option : elles offrent une grande résistance et une flexibilité parfaite pour ce type de sommier.



STRUCTURE & MOTORISATION

Vérins motorisés puissants et silencieux.

Modèle équipé de 2 moteurs indépendants et renforcés avec remise à zéro.

Puissance Moteur : 4000 Newton

Radio fréquence en option.



Tête translation qui amène un dégagement du bassin particulièrement adaptée en position assise.

Structure et mécanique de relevage renforcées pour une sécurité et une longévité accrue. Barres de renfort pieds pour un usage en toute sécurité quelque soit la position.

Les rotules sont conçues à partir d'un TPE 1er choix, cette matière est choisie pour ses qualités mécaniques : résistance et grande souplesse avec une excellente mémoire élastique, cette matière est recyclable en classe 7.

(TPE est le nom générique de l'élastomère thermoplastique, appelé également caoutchouc thermoplastique).

Dimensions disponibles

Neolat V-line

1 encadrement				2 encadrements					
< 80 >		< 90 >		< 2 x 70 >		< 2 x 80 >		< 2 x 90 >	
190	200	190	200	190	200	190	200	190	200

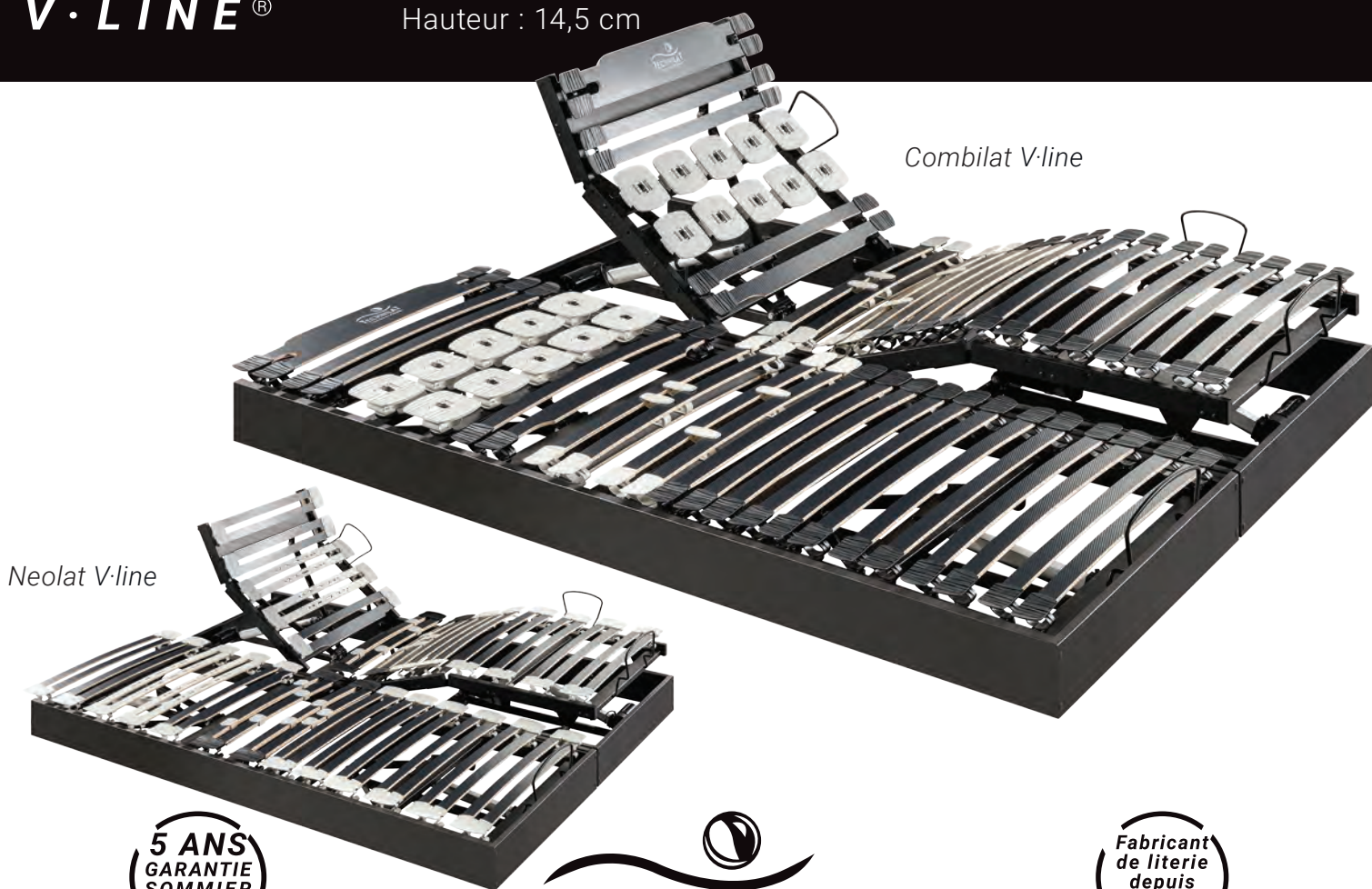

Combilat V·line

Neolat V·line



Chacune des parties a son moteur et sa mécanique indépendante en acier.

Plusieurs traverses en hêtre massif et notamment 2 au centre de la caisse qui **maintiennent les longs pans parfaitement droits.**

2 Traverses métalliques Tête et Pieds qui supportent les efforts : **Aucune déformation possible des moteurs et des pièces mécaniques.**

La motorisation et la mécanique ne dépassent pas sous le cadre du sommier.

Le châssis vous permet de conserver l'habillage de votre sommier.

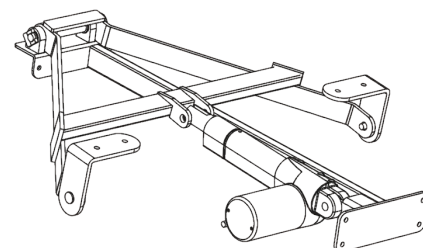
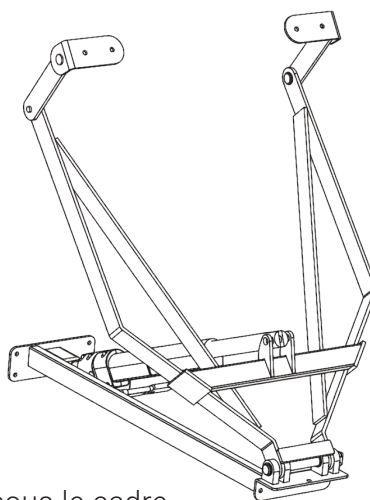

Pour en savoir plus, rendez vous pages 60 à 65 ou scannez le qr code

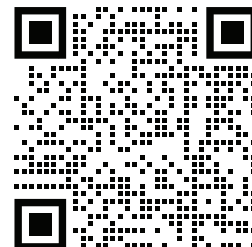

COMBILAT V-LINE

ROTULES

Rotules qui réagissent aux mouvements du corps et maintiennent le matelas.

LATTES

Lattes anti-dérapantes en multiplis de hêtre 7 plis recouvertes d'un film protecteur.

Système tri lattes au niveau du bassin.

PLOTS

En zones épaules vous profitez de plots qui supportent votre corps, chaque plot est indépendant et permet ainsi de répondre précisément aux mouvements du corps. Grâce au curseur noir, 3 positions de fermeture sont réglables pour personnaliser un peu plus votre confort.

NÉOLAT V-LINE

ROTULES

Rotules qui réagissent aux mouvements du corps et maintiennent le matelas.

LATTES

Lattes anti-dérapantes en multiplis de hêtre 7 plis recouvertes d'un film protecteur.

Système bi lattes au niveau du bassin.

Zone épaules assouplie et respirante.

Lattes en fibre de verre en option pour les 2 modèles : elles offrent une grande résistance et une flexibilité parfaite pour ce type de sommier. Les rotules et les plots sont conçus à partir d'un TPE 1er choix, cette matière est choisie pour ses qualités mécaniques : résistance et grande souplesse avec une excellente mémoire élastique, cette matière est recyclable en classe 7.

(TPE est le nom générique de l'élastomère thermoplastique, appelé également caoutchouc thermoplastique).

Dimensions disponibles · Aucune dimension spéciale

Châssis Combilat V-line

Châssis Neolat V-line

1 encadrement				2 encadrements					
< 80 >		< 90 >		< 2 x 70 >		< 2 x 80 >		< 2 x 90 >	
190	200	190	200	190	200	190	200	190	200

STRUCTURE & MOTORISATION

Vérins motorisés puissants et silencieux.

Modèle équipé de 2 moteurs indépendants et renforcés avec remise à zéro.

Puissance Moteur : 4000 Newton

Radio fréquence en option.



Tête translation qui amène un dégagement du bassin particulièrement adaptée en position assise.

Structure et mécanique de relevage renforcées pour une sécurité et une longévité accrue. Barres de renfort pieds pour un usage en toute sécurité quelque soit la position.

SOMMIER
RELEVABLE

Box Déco

Hauteur 23 cm



5
ans

Garantie moteur

5
ans

Garantie moteur



Fabriqué en Aveyron

NOTRE SAVOIR-FAIRE

Depuis 1984, nous fabriquons des literies et notamment des sommiers fixes et relevables dans nos usines situées en Aveyron.

LES AVANTAGES

Sommier électrique
Tête translation
Multiples finitions pour décorer
votre chambre

Différentes positions réglables
par une simple pression sur votre
télécommande



Disponible avec
la technologie V-line
courant 2023

CARACTÉRISTIQUES

Encadrement hauteur : 23 cm

BoxDéco duo : Les parties relevables s'intègrent à l'encadrement et sont composées de 3 cm de mousse HR et d'un support en bois. La tête translation offre un dégagement du bassin confortable. Les butées latérales sont de série.

BoxDéco bi jumelage : Caractéristiques identiques au BoxDéco Duo et équipé d'un boîtier de jumelage pieds.

BoxDéco mono jumelage : Caractéristiques identiques au BoxDéco Duo et équipé d'un boîtier de jumelage têtes et pieds.

MOTORISATION

Modèle équipé de 2 groupes de 2 moteurs basse-tension avec remise à zéro.

Barres de renfort pieds pour un usage en toute sécurité.

Radio fréquence en option (BoxDéco Duo uniquement)

Diamètre Barre moteur : 2,5 cm

Puissance Moteur : 6000 Newton

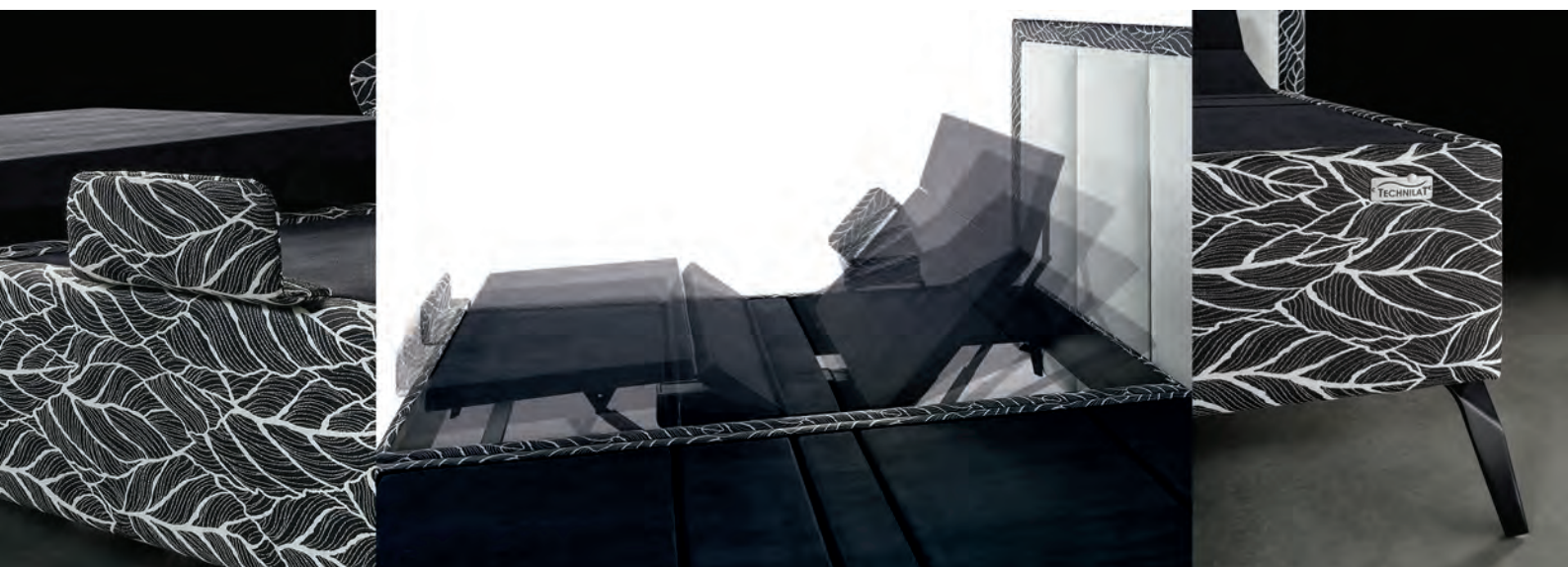

Dimensions disponibles · Aucune dimension spéciale

BoxDéco

Ht : 23 cm (avec arrêts matelas)

Mono · Bi · Duo

1 encadrement				2 encadrements					
◁ 90 ▷		◁ 100 ▷		◁ 2 x 70 ▷		◁ 2 x 80 ▷		◁ 2 x 90 ▷	
190	200	190	200	190	200	190	200	190	200

SOMMIER
RELEVABLE

Mono BoxDéco

Hauteur : 23 cm



5
ans

Garantie moteur

5
ans

Garantie sommier



Fabriqué en Aveyron



NOTRE
SAVOIR-FAIRE

Depuis 1984, nous fabriquons des literies et notamment des sommiers fixes et relevables dans nos usines situées en Aveyron.

LES
AVANTAGES

Sommier électrique
Tête translation
Multiples finitions pour décorer
votre chambre

Différentes positions réglables
par une simple pression sur votre
télécommande

TECHNILAT
FABRIQUÉ EN Aveyron

V·LINE®

Disponible avec
la technologie V-line
courant 2023

CARACTÉRISTIQUES

Encadrement hauteur : 23 cm

Les parties relevables s'intègrent à l'encadrement et sont composées de 3 cm de mousse HR et d'un support en bois.

La tête translation offre un dégagement du bassin confortable. Les butées latérales sont de série.

MOTORISATION

Modèle équipé d'1 moteur renforcé avec remise à zéro.

Barres de renfort pieds pour un usage en toute sécurité.

Radio fréquence en option

Puissance Moteur : 6000 Newton

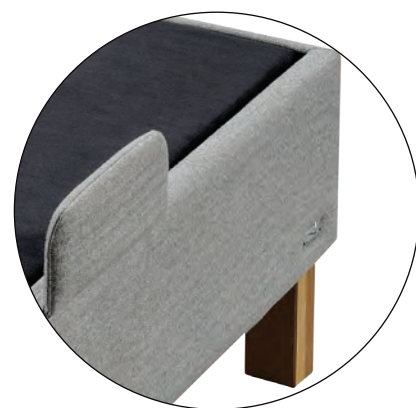
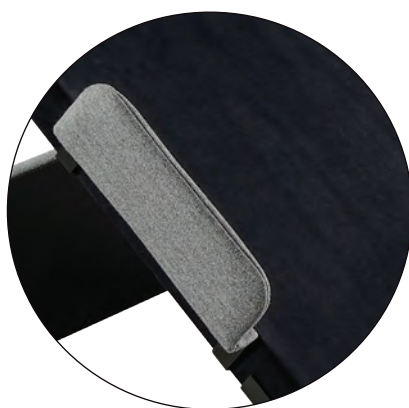
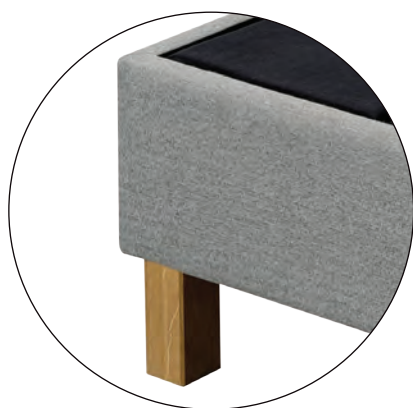

CHOISISSEZ VOTRE RELAXATION



Lecture



Grand Confort



Cinéma



Détente Musculaire



Relaxation



Sommeil

Dimensions disponibles · Aucune dimension spéciale

Mono BoxDéco

Ht : 23 cm

< 120 >		< 140 >	
190	200	190	200

Les sommiers Mono sont conçus pour supporter une personne uniquement

SOMMIER
RELEVABLE

Mono Box

Hauteur version tissu & simili : 28 cm



5
ans

Garantie moteur

5
ans

Garantie sommier



Fabriqué en Aveyron

NOTRE
SAVOIR-FAIRE

Depuis 1984, nous fabriquons des literies et notamment des sommiers fixes et relevables dans nos usines situées en Aveyron.

LES
AVANTAGES

Sommier électrique
Multiples finitions pour décorer
Conçu pour supporter une seule
personne

Différentes positions réglables
par une simple pression sur votre
télécommande radio fréquence en
option



Disponible avec
la technologie V-line
courant 2023

CARACTÉRISTIQUES

Encadrement hauteur : 18 cm
Les parties relevables sont constituées d'un support bois aéré recouvert de mousse de polyéther de 30 kg/m³, pour une hauteur totale de 10 cm Butées latérales de série.

MOTORISATION

Modèle équipé d'1 moteur renforcé avec remise à zéro.
Radio fréquence en option
Diamètre Barre moteur : 3,4 cm
Puissance Moteur : 6000 Newton

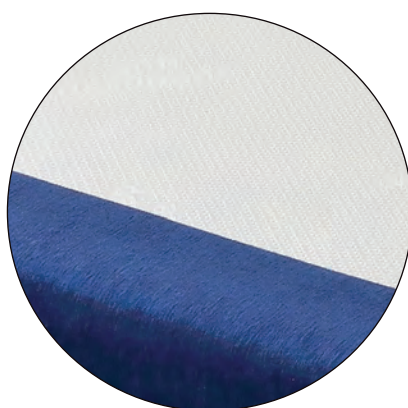

CHOISISSEZ VOTRE RELAXATION



Lecture



Grand Confort



Cinéma



Détente Musculaire



Relaxation



Sommeil

Dimensions disponibles · Aucune dimension spéciale

Mono Box

Ht : 28 cm

< 120 >		< 140 >	
190	200	190	200

Les sommiers Mono sont conçus pour supporter une personne uniquement

SOMMIER
RELEVABLE

Mono Lattes

Hauteur version bois : 20 cm

Hauteur version tissu & simili : 18 cm



5
ans

Garantie moteur

5
ans

Garantie sommier



Fabriqué en Aveyron

NOTRE
SAVOIR-FAIRE

Depuis 1984, nous fabriquons des literies et notamment des sommiers fixes et relevables dans nos usines situées en Aveyron.

LES
AVANTAGES

Sommier électrique
Parties relevables en hêtre massif
Conçu pour supporter une seule personne

Différentes positions réglables
par une simple pression sur votre
télécommande radio fréquence en
option



Disponible avec
la technologie V-line
courant 2023

EMBOUS

Rotules qui réagissent aux mouvements du corps et maintiennent le matelas.

LATTES

Lattes anti-dérapantes haute résistance en multiplis de hêtre 11 plis d'une épaisseur de 12,5 mm, recouvertes d'un film protecteur.

MOTORISATION

Modèle équipé d'1 moteur renforcé avec remise à zéro. Tête translation qui amène un dégagement du bassin particulièrement adaptée en position assise.

Barres de renfort pieds pour un usage en toute sécurité.

Radio fréquence en option

Diamètre Barre moteur : 3,4 cm

Puissance Moteur : 6000 Newton

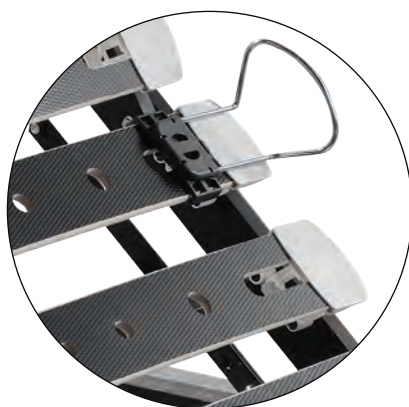

CHOISISSEZ VOTRE RELAXATION



Lecture



Grand Confort



Cinéma



Détente Musculaire



Relaxation



Sommeil

Dimensions disponibles · Aucune dimension spéciale

Mono Lattes
Tête translation

< 120 >		< 140 >	
190	200	190	200

Les sommiers Mono sont conçus pour supporter une personne uniquement

SOMMIER
RELEVABLE

Mono Plots

Hauteur version bois : 20 cm

Hauteur version tissu & simili : 18 cm



5
ans

Garantie moteur

5
ans

Garantie sommier



Fabriqué en Aveyron

NOTRE
SAVOIR-FAIRE

Depuis 1984, nous fabriquons des literies et notamment des sommiers fixes et relevables dans nos usines situées en Aveyron.

LES
AVANTAGES

Chaque plot apporte un confort aux différentes parties du corps
Parties relevables en hêtre massif
Conçu pour supporter une seule personne

Différentes positions réglables par une simple pression sur votre télécommande radio fréquence en option



Disponible avec la technologie V-line courant 2023

PLOTS

3 zones de plots ajustables en dureté, assouplis au niveau des épaules, renforcés au niveau du bassin, et médium sur le reste du sommier.

Les zones dos, assise et jambes sont ajustables pour obtenir des confort et soutiens variées.

MOTORISATION

Modèle équipé d'1 moteur renforcé avec remise à zéro. Tête translation qui amène un dégagement du bassin particulièrement adaptée en position assise.

Barres de renfort pieds pour un usage en toute sécurité. Radio fréquence en option
Diamètre Barre moteur : 3,4 cm
Puissance Moteur : 6000 Newton

3 PLOTS POUR UN CONFORT ADAPTÉ À CHAQUE PARTIE DE VOTRE CORPS

Plots • Bassin

Plots • Épaules

Plots • Autres parties du corps



CHOISISSEZ VOTRE RELAXATION



Lecture



Grand Confort



Cinéma



Détente Musculaire



Relaxation



Sommeil

Dimensions disponibles · Aucune dimension spéciale

Mono Plots

Tête translation

< 120 >		< 140 >	
190	200	190	200

Les sommiers Mono sont conçus pour supporter une personne uniquement

Têtes de lit & Accessoires

Le plaisir de bien dormir passe aussi par le plaisir des yeux, nos sommiers & accessoires fabriqués par nos équipes sont habillés de finitions uniques, conçues par la maison française Thevenon.

Les ensembles s'harmoniseront avec goût pour devenir des chambres à rêver.

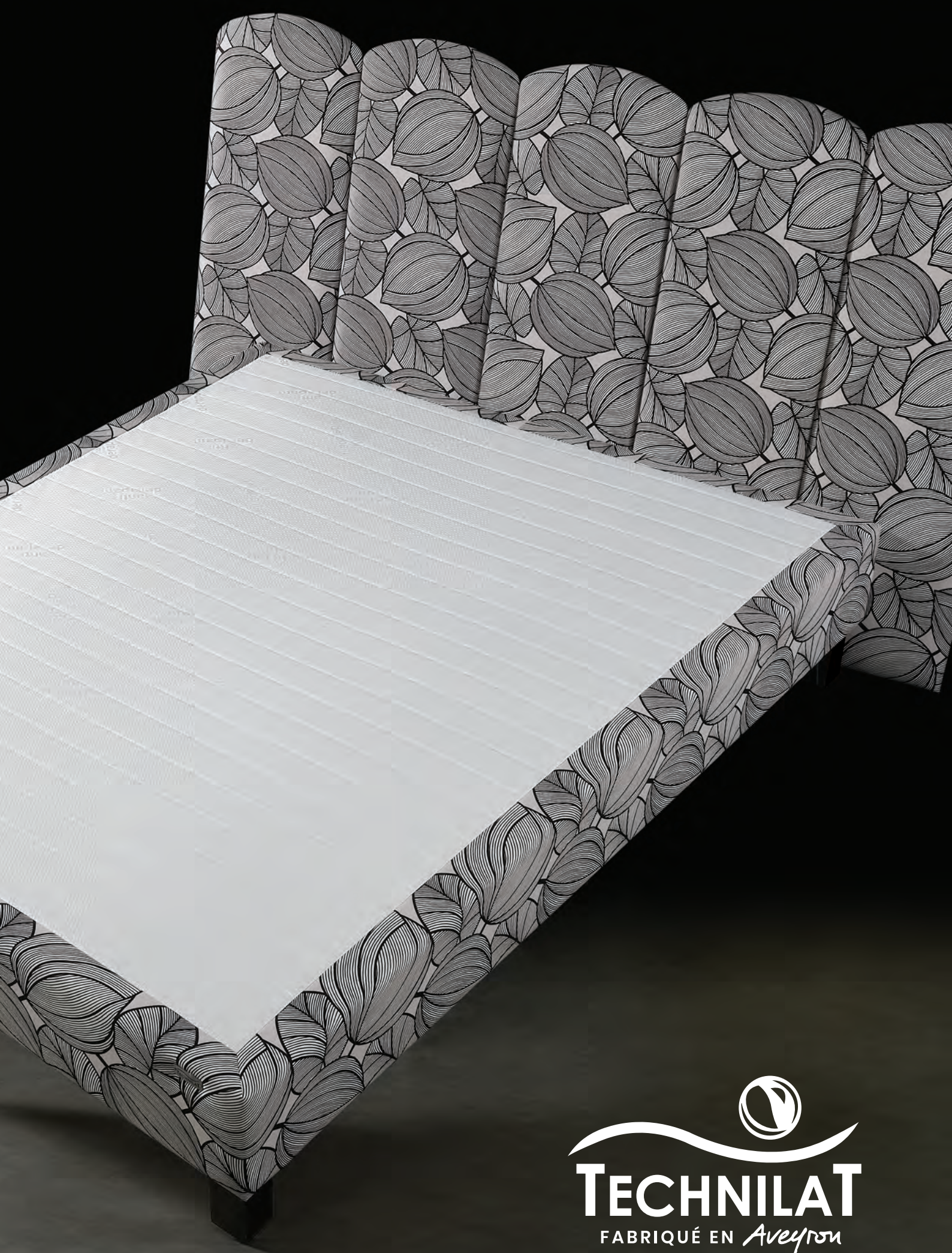

TECHNILAT
FABRIQUÉ EN *Aveyron*

Tendance

119 x 260 x 10 cm · h x l x p



Une tête de lit épurée, des courbes légères... Les détails tels que le passepoil embellissent Tendance dont la beauté est à la hauteur de ces dimensions généreuses.



Banquise

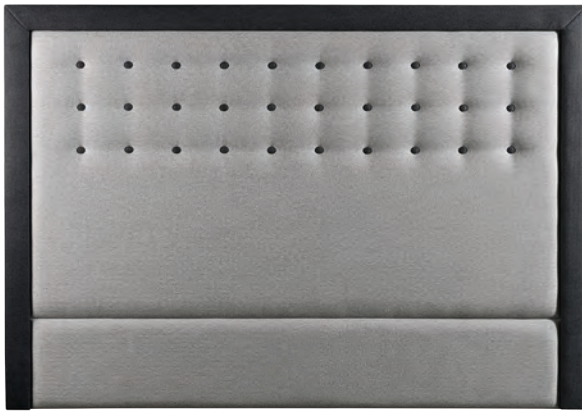

Dimensions finies Banquise · en cm

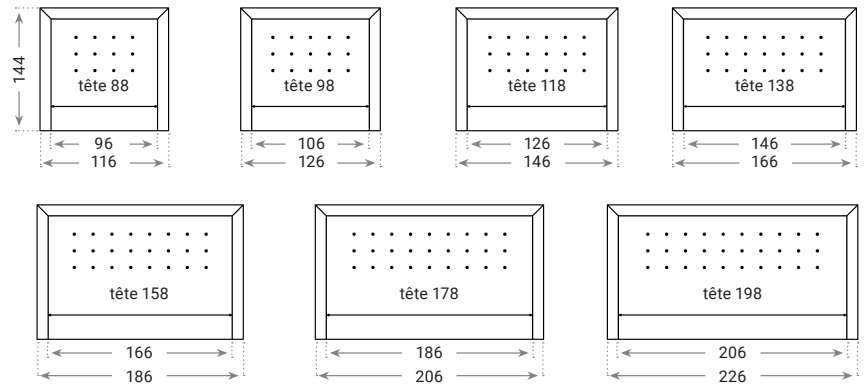

Thevenon



Dimensions finies Thevenon · en cm

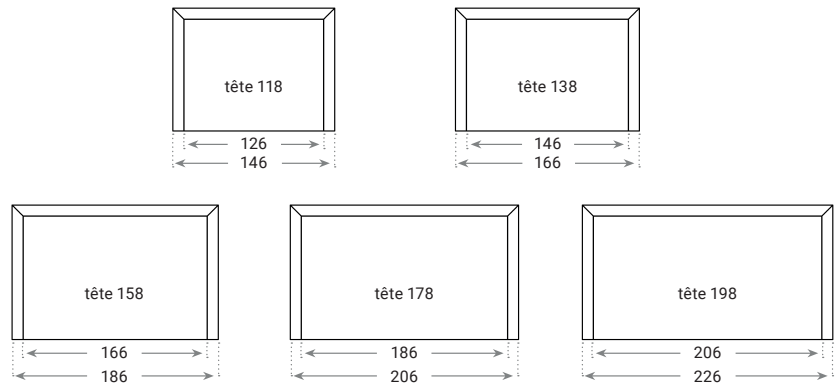

Maldives



Dimensions finies Maldives · en cm

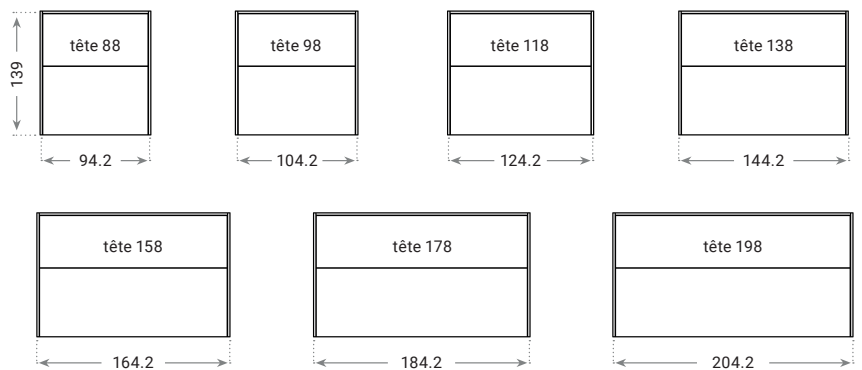

Baléares

Dimensions finies Baléares · en cm

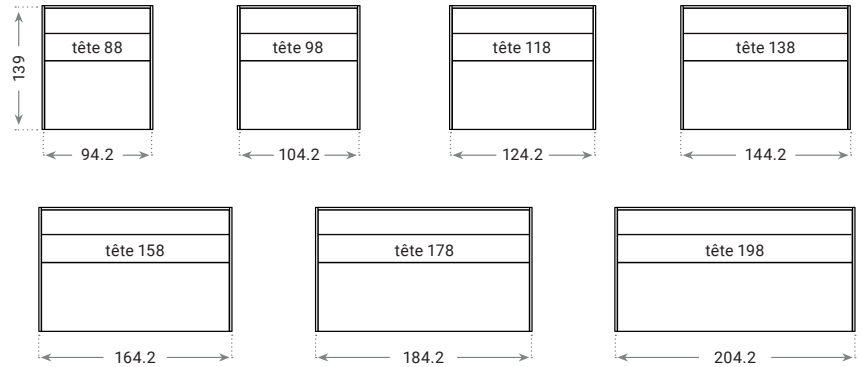

Fanon

Dimensions finies Fanon · en cm

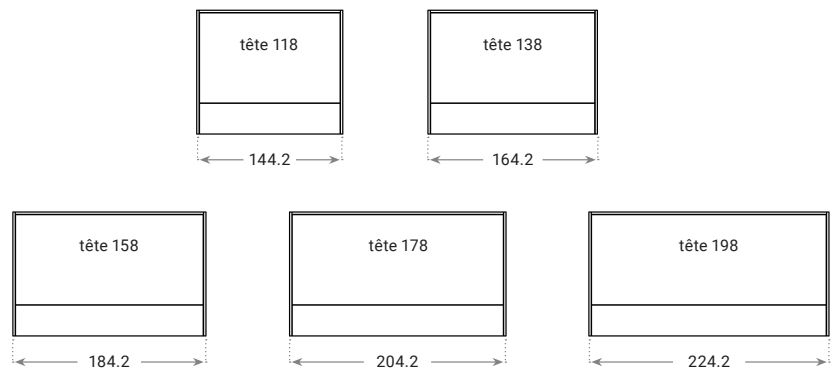

Couette

Noeuds

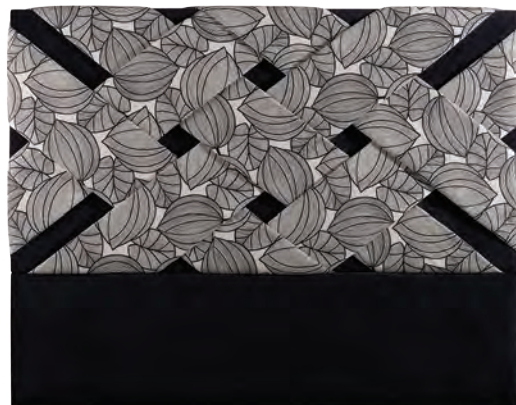

Boudoir



Triptyc



Panoramique



Bali

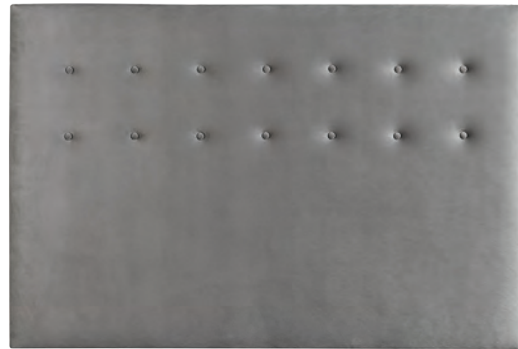

Alaska

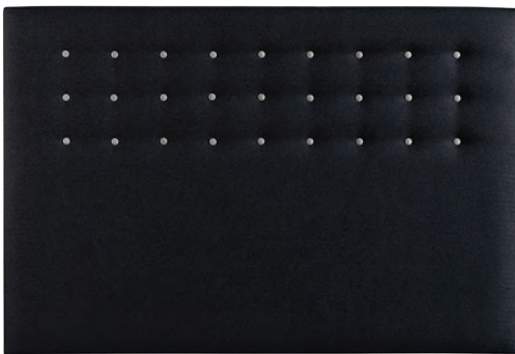

Diagonale



Bermudes



Sumatra

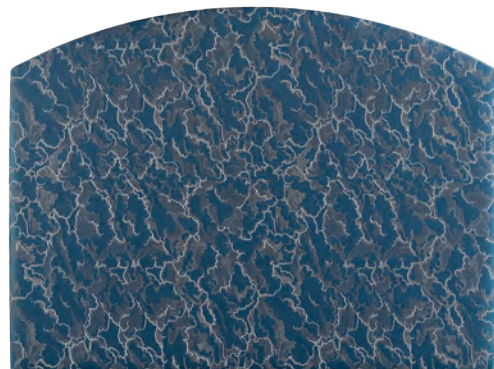

Bornéo



Java



DIMENSIONS DISPONIBLES

Têtes de lits · toutes finitions (1)	80	90	100	120	140	160	180	200	220	240
Couette (2)(7) Rectangulaire · ht : 143 cm Épaisseur : 18 cm · Uniquement en version Tissu										
Noeuds (2)(5)(6)(7) Rectangulaire · ht : 141 cm Uniquement en version Tissu										
Banquise (3)(5)(7) Rectangulaire · ht : 144 cm										
Thevenon (5)(7) Rectangulaire · ht : 144 cm										
Baléares (3)(5)(7) Rectangulaire · ht : 139 cm										
Maldives (3)(5)(7) Rectangulaire · ht : 139 cm										
Triptyc (4)(7) · ht : 92 cm Largeur totale : dim. du tableau + parties B (40 cm chacune) Les 2 parties B : même finition Glissières fournies non montées										
Panoramique (2)(3)(5)(7) Rectangulaire · ht : 119 cm										
Diagonale (2)(3)(5)(7) Rectangulaire · ht : 119 cm										
Alaska (2)(3)(5)(7) Rectangulaire · ht : 119 cm										
Boudoir (2)(4)(7) · ht : 128 cm										
Bali (2)(3)(5)(7) Rectangulaire · ht : 119 cm										
Fanon (5)(7) Rectangulaire · ht : 139 cm tasseau S01										
Bermudes (2)(3)(5)(7) Rectangulaire · ht : 119 cm										
Sumatra (2)(3)(5)(7) Ronde ht : 119 cm										
Bornéo (2)(3)(4)(6) Rectangulaire · ht : 92 cm										
Java (2)(3)(4)(6) Ronde · ht : 92 cm										

(1) N'existent qu'en finitions Tissu ou Simili.

(2) Dimensions finies.

(3) Largeurs hors standards = voir le tarif. Pas de changement de hauteur

(4) Épaisseur : 5 cm.

(5) Épaisseur : 9 cm.

(6) Tête de lit suspendue.

(7) Tête de lit posée au sol.

Dimensions finies des modèles Piana · en cm
Finition bois uniquement disponible sur la partie bandeau

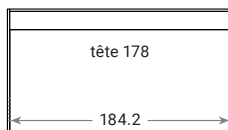
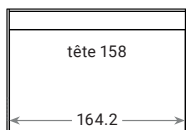
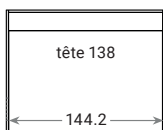

Piana



Piana 2 pans



Lisse 2 pans



Lisse 3 pans



Dimensions disponibles

Têtes de lits (1)(2)	90	120	140	160	180	Option : Simili / Tissu
Piana · ht : 119 cm · Décor Bois (3)						
Piana 2 pans · ht : 119 cm · Décor Bois (3)						
Lisse 2 pans · ht : 75 cm · Décor Bois						
Lisse 3 pans · ht : 86 cm · Décor Bois						

(1) Pas de hors standard en décor bois pour les Lisses.

(2) Délai supplémentaire de 2 semaines pour les largeurs de 90 et 120.

(3) Finition Bois uniquement disponible sur le bandeau.

(4) Lisse à Barres métalliques fixées sur le Court Pan. Hauteur des lisses mesurée à partir du bas du sommier. Pour connaître la hauteur totale, additionner la hauteur de votre tête de lit Lisse à la hauteur de vos pieds.

OREILLER NATURA

L'oreiller Natura améliore la qualité du sommeil, il libère toutes les tensions générées sur les trapèzes, allège les zones de pression sensibles et maintient la colonne vertébrale dans la meilleure position.

Afin d'assurer un sommeil sain et réparateur nous utilisons l'huile de Ricin, il enveloppe instantanément la tête et apporte un moelleux permanent invariable aux changements de températures pour un confort immédiat.



60 X 40 cm

PIEDS DE LIT



Chêne Huilé

Diamètre 6 x 6 cm · ht = 15 cm

Chêne Huilé avec bague Inox

Diamètre 6 x 6 cm · ht = 15 cm

Tarso

Chromé · ht = 12 cm

ST3403

Chromé · ht = 12 cm





Ori Brillant · ht : 15cm



Ori Mat · ht : 15cm



Blanc



Anthracite



Beige



Chêne Fumé



Alu



Naturel



Merisier



Wengué

hauteurs disponibles des pieds ci-dessus : 15 · 20 · 25 cm



Noyer
ht : 15 · 20 · 25 cm



Chromé
ht : 15 cm



Satiné
ht : 15 cm



Carré
ht : 15 cm



Carré
ht : 8 cm



Biseaux Noir
ht : 14,5 cm

SOCLE · ht 6cm



Blanc Laqué



Noir Laqué



Noir Mat



Anthracite Laqué

ACCESSOIRE CHEVET

Des chevets aux designs épurés habillés par nos équipes.
Disponibles dans toutes nos finitions tissus



Design

48 x 45 x 45 cm · h x l x p



Duo

53 x 45 cm · h x d

ACCESSOIRE LAMPE



La lampe Silka est très simple à utiliser.
Sa fonction tactile vous permet d'allumer la lampe. Et grâce à son design, vous orientez la lumière dans la direction souhaitée. Vous pouvez également brancher vos appareils avec la prise USB incluse.

Silka



Lampe USB



Spacelight



Aera light



Neo light

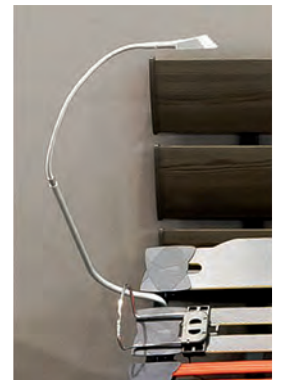

NUANCIER
TISSU



Boudoir · Z10

TECHNILAT
FABRIQUÉ EN *Aveyron*
&
THEVENON

Maison fondée en 1908
PARIS

La maison Thevenon est une entreprise française, 100% Familiale depuis 4 générations, reconnue dans le domaine du design de tissus. La collaboration avec des designers permet de proposer des tissus modernes et uniques.

Découvrez nos finitions exclusives dans le domaine de la literie.



Z01



Z02

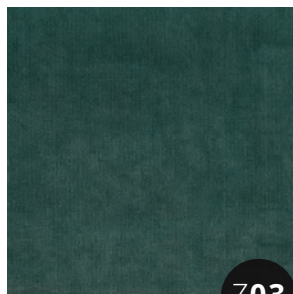

Z03



Z04



Z05

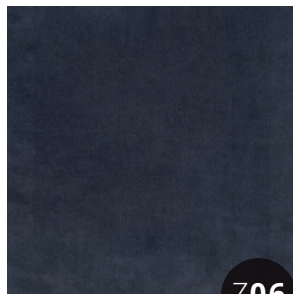

Z06



Couette · Z1 · Z2



Place à la décoration

Être confortablement installé dans sa literie Technilat, c'est se sentir apaisé chez soi, dans son espace, sa chambre.

Nous avons choisi d'enrichir notre univers décoration avec la finition Orphée · Z62, et pour magnifier ce tissu, nos équipes ont créé la tête de lit Tendance, elle représente parfaitement l'expression « less is more », un design simple et moderne, doté de détails élégants tels que le passe poil qui longe la tête de lit...

Et pour embellir ces deux nouveautés, nous vous proposons le chevet Duo dont les 2 plateaux sont tapisés au gré de vos envies...

Désormais vous pouvez rêver les yeux ouverts.





Thevenon & Chevet · Z11 · Z12



Z07



Z11



Z08

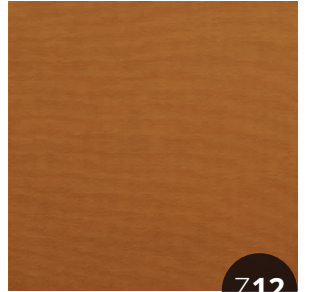

Z12

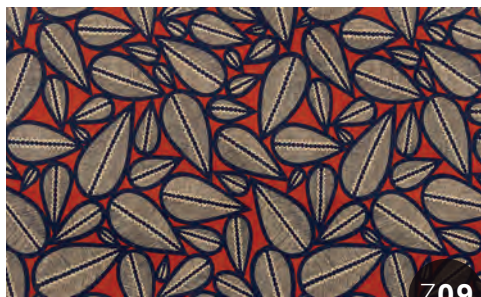

Z09



Z13



Z10

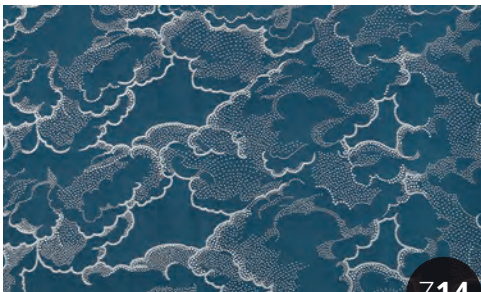

Z14



Z16



Boudoir · Z15

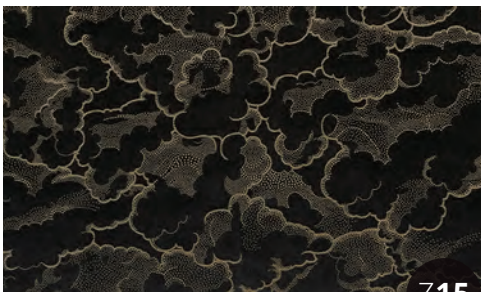

Z15



Z17



Z18

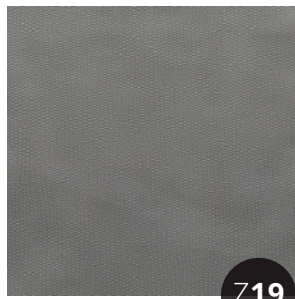

Z19

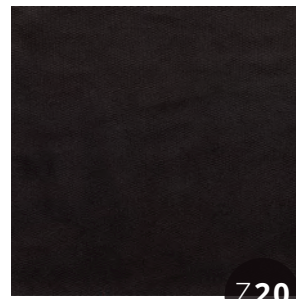

Z20

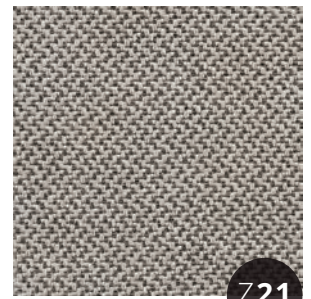

Z21

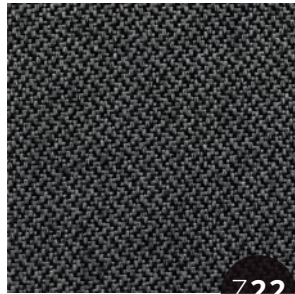

Z22



Z23



Z24

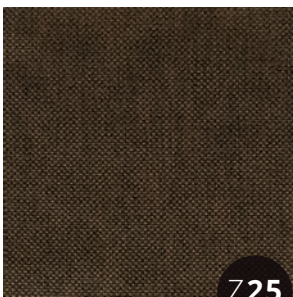

Z25

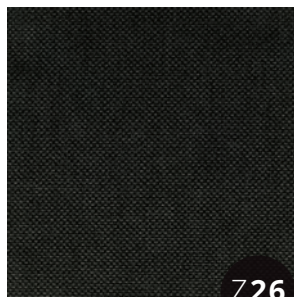

Z26



Z27

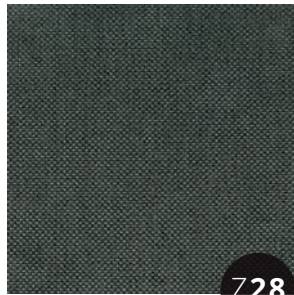

Z28

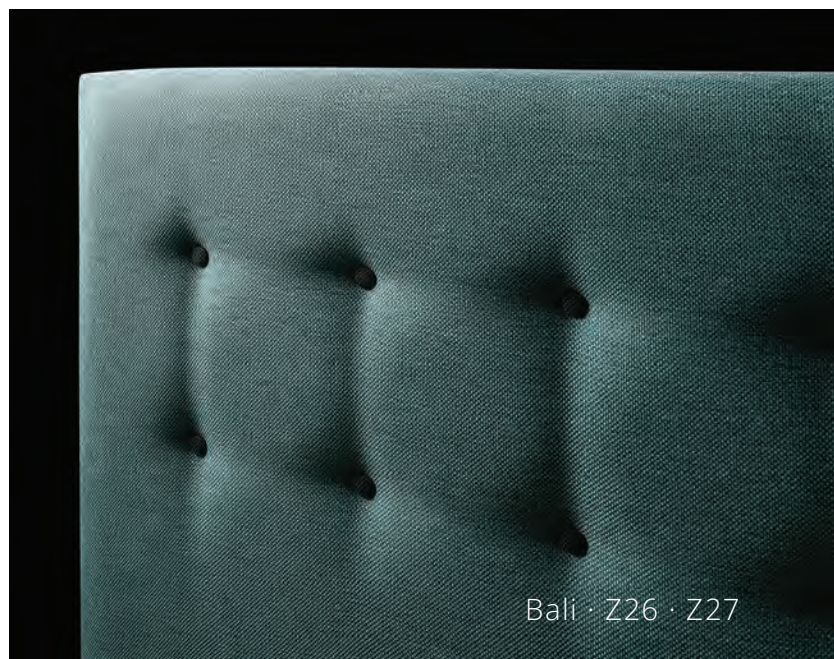

Bali · Z26 · Z27



Thevenon · Z04 · Z29



Z29



Z30

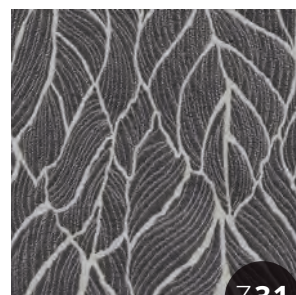

Z31



Z32

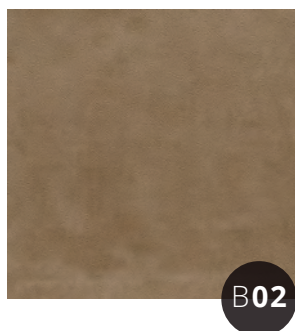
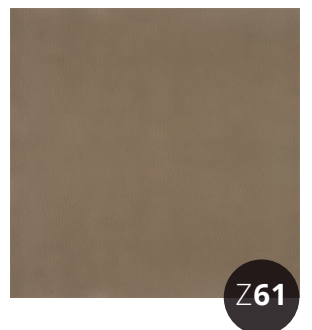
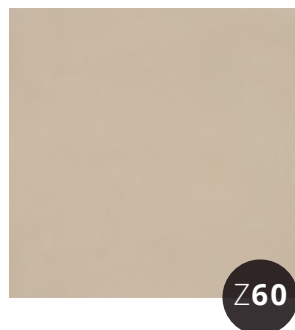
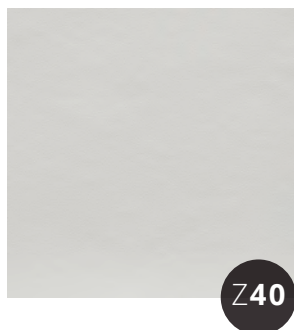
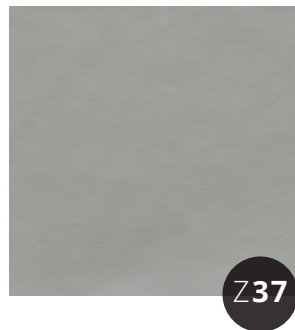
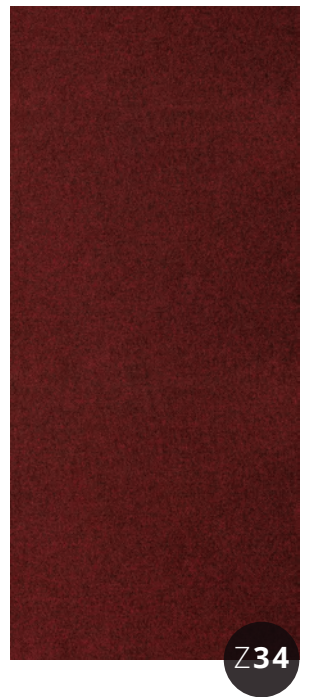
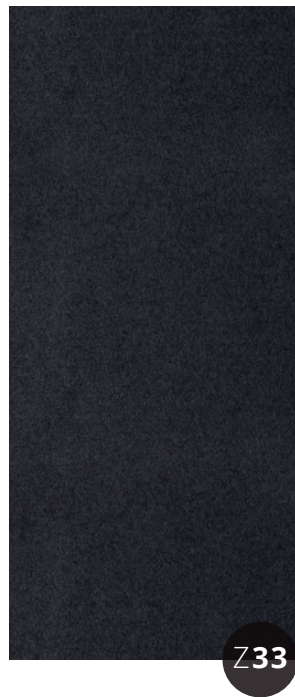

Chêne · S01



Pièce d'angle Noir



Frêne Blanc

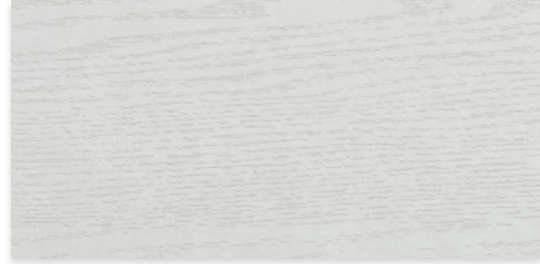

Pièce d'angle Noir



Pearl Grey



Pièce d'angle Noir



Cappuccino



Pièce d'angle Gris Alu



Chêne Brun



Pièce d'angle Gris Alu



Chêne Gris



Pièce d'angle Gris Alu



Gris Toilé



Pièce d'angle Gris Alu



Merisier

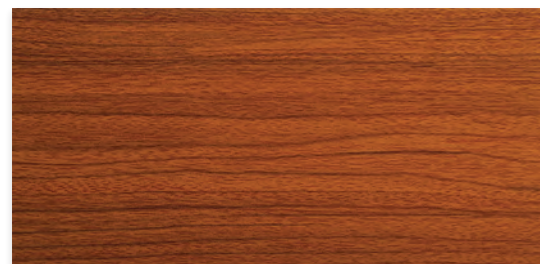

Pièce d'angle Caramel



Vintage Leather



Pièce d'angle Noir



Wengué

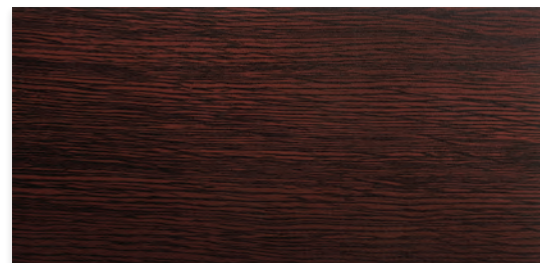

Pièce d'angle Moka

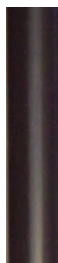



En scannant ce QR code vous accédez
à la version numérique du catalogue à jour
Tarifs TTC inclus
hors éco-participation

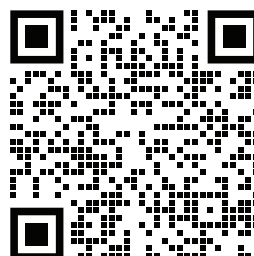



Technilat

Z.A.C. de Naujac • 12450 La primaube

05 65 71 44 41

technilat.fr

TECHNILAT
FABRIQUÉ EN *Aveyron*